

# Inspiron 24

## 5000 Series

### Servisná příručka

Model počítača: Inspiron 24–5459  
Regulačný model: W12C  
Regulačný typ: W12C004



# Poznámky, upozornenia a výstrahy

---



**POZNÁMKA:** POZNÁMKA uvádza dôležité informácie, ktoré umožňujú lepšie využitie počítača.



**VAROVANIE: UPOZORNENIE** označuje možné poškodenie hardvéru alebo stratu údajov a uvádza, ako sa vyhnúť problému.



**VÝSTRAHA: VÝSTRAHA** označuje možné poškodenie majetku, osobné zranenie alebo smrť.

---

**Copyright © 2015 Dell Inc. Všetky práva vyhradené.** Tento produkt je chránený zákonmi USA a ďalšími medzinárodnými zákonmi o autorských právach a duševnom vlastníctve. Dell™ a logo Dell sú ochrannými známkami spoločnosti Dell Inc. v Spojených štátoch a/alebo ďalších jurisdikciách. Všetky ostatné tu uvedené značky a názvy môžu byť ochranné známky ich príslušných spoločností.

2015 - 08

Rev. A00

# Obsah

<b>Pred servisným úkonom v počítači.....</b>	<b>9</b>
Skôr než začnete .....	9
Bezpečnostné pokyny.....	10
Odporúčané nástroje.....	11
<b>Po dokončení práce v počítači.....</b>	<b>12</b>
<b>Technický prehľad.....</b>	<b>13</b>
Pohľad do vnútra vášho počítača.....	13
Komponenty systémovej dosky.....	14
<b>Demontáž stojana.....</b>	<b>16</b>
Postup.....	16
<b>Spätná montáž stojana.....</b>	<b>18</b>
Postup.....	18
<b>Demontáž zadného krytu.....</b>	<b>19</b>
Prípravné úkony.....	19
Postup.....	19
<b>Spätná montáž zadného krytu.....</b>	<b>20</b>
Postup.....	20
Finálne úkony.....	20
<b>Demontáž optickej jednotky.....</b>	<b>21</b>
Prípravné úkony.....	21
Postup.....	21

<b>Spätná montáž optickej jednotky.....</b>	<b>24</b>
Postup.....	24
Finálne úkony.....	24
<b>Demontáž pevného disku.....</b>	<b>25</b>
Prípravné úkony.....	25
Postup.....	25
<b>Spätná montáž pevného disku.....</b>	<b>28</b>
Postup.....	28
Finálne úkony.....	28
<b>Demontáž pamäťových modulov.....</b>	<b>29</b>
Prípravné úkony.....	29
Postup.....	29
<b>Spätná inštalácia pamäťových modulov.....</b>	<b>31</b>
Postup.....	31
Finálne úkony.....	32
<b>Demontáž karty bezdrôtovej komunikácie.....</b>	<b>33</b>
Prípravné úkony.....	33
Postup.....	33
<b>Spätná montáž karty bezdrôtovej komunikácie.....</b>	<b>35</b>
Postup.....	35
Finálne úkony.....	36
<b>Demontáž chladiča.....</b>	<b>37</b>
Prípravné úkony.....	37
Postup.....	37

<b>Spätná montáž chladiča.....</b>	<b>39</b>
Postup.....	39
Finálne úkony.....	39
<b>Demontáž ventilátora.....</b>	<b>40</b>
Prípravné úkony.....	40
Postup.....	40
<b>Spätná montáž ventilátora.....</b>	<b>42</b>
Postup.....	42
Finálne úkony.....	42
<b>Demontáž gombíkovej batérie.....</b>	<b>43</b>
Prípravné úkony.....	43
Postup.....	43
<b>Spätná montáž gombíkovej batérie.....</b>	<b>45</b>
Postup.....	45
Finálne úkony.....	45
<b>Demontáž procesora.....</b>	<b>46</b>
Prípravné úkony.....	46
Postup.....	46
<b>Spätná montáž procesora.....</b>	<b>48</b>
Postup.....	48
Finálne úkony.....	49
<b>Demontáž mikrofónu.....</b>	<b>50</b>
Prípravné úkony.....	50
Postup.....	50

<b>Spätná montáž mikrofónu.....</b>	<b>52</b>
Postup.....	52
Finálne úkony.....	52
<b>Demontáž kamery.....</b>	<b>53</b>
Prípravné úkony.....	53
Postup.....	53
<b>Spätná montáž kamery.....</b>	<b>55</b>
Postup.....	55
Finálne úkony.....	55
<b>Demontáž systémovej dosky.....</b>	<b>56</b>
Prípravné úkony.....	56
Postup.....	57
<b>Spätná montáž systémovej dosky.....</b>	<b>60</b>
Postup.....	60
Finálne úkony.....	60
<b>Demontáž upevňovacej konzoly VESA.....</b>	<b>62</b>
Prípravné úkony.....	62
Postup.....	62
<b>Spätná montáž upevňovacej konzoly VESA.....</b>	<b>64</b>
Postup.....	64
Finálne úkony.....	64
<b>Demontáž krytu reproduktorov.....</b>	<b>65</b>
Prípravné úkony.....	65
Postup.....	65

<b>Spätná montáž krytu reproduktorov.....</b>	<b>67</b>
Postup.....	67
Finálne úkony.....	67
<b>Demontáž reproduktorov.....</b>	<b>68</b>
Prípravné úkony.....	68
Postup.....	68
<b>Spätná montáž reproduktorov.....</b>	<b>70</b>
Postup.....	70
Finálne úkony.....	70
<b>Demontáž dosky s ovládacími tlačidlami.....</b>	<b>71</b>
Prípravné úkony.....	71
Postup.....	71
<b>Spätná montáž dosky s ovládacími tlačidlami.....</b>	<b>73</b>
Postup.....	73
Finálne úkony.....	73
<b>Demontáž stredného krytu.....</b>	<b>74</b>
Prípravné úkony.....	74
Postup.....	74
<b>Spätná montáž stredného krytu.....</b>	<b>79</b>
Postup.....	79
Finálne úkony.....	79
<b>Demontáž gumených pätiiek.....</b>	<b>81</b>
Prípravné úkony.....	81
Postup.....	81

<b>Spätná montáž gumených pätiiek.....</b>	<b>83</b>
Postup.....	83
Finálne úkony.....	83
<b>Demontáž zostavy displeja.....</b>	<b>84</b>
Prípravné úkony.....	84
Postup.....	84
<b>Spätná montáž zostavy displeja.....</b>	<b>86</b>
Postup.....	86
Finálne úkony.....	86
<b>Vymazanie zabudnutých hesiel.....</b>	<b>87</b>
Postup.....	87
<b>Vymazanie nastavení CMOS.....</b>	<b>89</b>
Prípravné úkony.....	89
Postup.....	89
Finálne úkony.....	90
<b>Aktualizácia systému BIOS.....</b>	<b>91</b>
<b>Získavanie pomoci a kontaktovanie spoločnosti Dell.....</b>	<b>92</b>
Zdroje svojpomoci.....	92
Kontaktovanie spoločnosti Dell.....	93



# Pred servisným úkonom v počítači



---

 **VAROVANIE:** Komponenty a karty uchopte za hrany a nedotýkajte sa kolíkov ani kontaktov, aby ste predišli ich poškodeniu.

 **POZNÁMKA:** Ilustrácie v tomto dokumente na môžu líšiť od vášho počítača v závislosti od vami objednanej konfigurácie.

## Skôr než začnete

- 1 Uložte a zatvorte všetky otvorené súbory a ukončíte všetky otvorené aplikácie.
- 2 Vypnite počítač.

- Windows 10: Kliknite na tlačidlo **Štart** →  **Napájanie** → **Vypnúť**.
- Windows 8.1: Na obrazovke **Štart** kliknite alebo ťuknite na ikonu napájania  → **Vypnúť**.
- Windows 7: Kliknite alebo ťuknite na položky **Štart** → **Vypnúť**.

 **POZNÁMKA:** Ak používate iný operačný systém, pokyny na vypnutie nájdete v dokumentácii k operačnému systému.









- 3 Odpojte počítač a všetky pripojené zariadenia z elektrických zásuviek.
- 4 Odpojte všetky káble, ako sú telefónne, sieťové a podobné káble, od svojho počítača.
- 5 Odpojte všetky pripojené zariadenia a periférie, ako sú klávesnica, myš, monitor a podobné, od svojho počítača.
- 6 Vyberte všetky pamäťové karty a optické jednotky z počítača, ak sú prítomné.
- 7 Po odpojení počítača stlačte a podržte tlačidlo napájania na 5 sekúnd, aby ste uzemnili systémovú dosku.

 **VAROVANIE:** Položte počítač na rovný, mäkký a čistý povrch, aby sa nepoškrabal displej.

- 8 Položte počítač lícom nadol.

# Bezpečnostné pokyny

Dodržiavaním nasledujúcich bezpečnostných pokynov sa vyhnete prípadnému poškodeniu počítača a zaistíte aj svoju osobnú bezpečnosť.

-  **VÝSTRAHA:** Skôr než začnete pracovať vo vnútri počítača, prečítajte si bezpečnostné pokyny dodané s počítačom. Ďalšie bezpečnostné overené postupy nájdete na stránke so zákonnými požiadavkami na adrese [www.dell.com/regulatory\\_compliance](http://www.dell.com/regulatory_compliance).
-  **VÝSTRAHA:** Pred otvorením krytu a panelov počítača odpojte všetky zdroje napájania. Po dokončení práce vnútri počítača znova nainštalujte všetky kryty, panely a skrutky pred tým, než počítač pripojíte k zdroju napájania.
-  **VAROVANIE:** Zabezpečte, aby bola pracovná plocha rovná a čistá, aby sa počítač nepoškodil.
-  **VAROVANIE:** Komponenty a karty uchopte za hrany a nedotýkajte sa kolíkov ani kontaktov, aby ste predišli ich poškodeniu.
-  **VAROVANIE:** Môžete vykonávať iba postupy riešenia problémov a opravy, na ktoré vás oprávňuje dokumentácia k produktu alebo pokyny technickej podpory spoločnosti Dell. Na škody spôsobené opravami, ktoré neboli autorizované spoločnosťou Dell, sa nevzťahuje záruka. Prečítajte si bezpečnostné pokyny priložené k produktu alebo sa nachádzajú na adrese [www.dell.com/regulatory\\_compliance](http://www.dell.com/regulatory_compliance).
-  **VAROVANIE:** Skôr než sa dotknete akéhokolvek komponentu vo vnútri počítača, uzemnite sa dotykcom nenatretého kovového povrchu, napríklad kovovej zadnej strany počítača. Počas práce sa pravidelne dotýkajte nenatretého kovového povrchu, aby sa rozptýlila statická elektrina, ktorá by mohla poškodiť vnútorné komponenty.
-  **VAROVANIE:** Ak odpájate kábel, potiahnite ho za prípojku alebo pevný ťahací jazýček, ale nie za samotný kábel. Niektoré káble majú konektory s poistnými západkami alebo ručnými skrutkami, ktoré je potrebné uvoľniť pred odpojením kábla. Konektory od seba odpájajte rovným smerom – zabránite tým ohnutiu kolíkov konektora. Počas pripájania káblov sa presvedčite, či sú porty a konektory správne orientované a vyrovnané.
-  **VAROVANIE:** Stlačte a vysuňte všetky karty z čítačky pamäťových kariet.

# Odporúčané nástroje

Postupy uvedené v tomto dokumente môžu vyžadovať použitie nasledujúcich nástrojov:

- Krížový skrutkovač
- Plastové páčidlo

# Po dokončení práce v počítači

---

 **VAROVANIE: Voľné alebo uvoľnené skrutky vo vnútri počítača môžu vážne poškodiť počítač.**

- 1 Zaskrutkujte späť všetky skrutky a skontrolujte, či v počítači nezostali žiadne voľné skrutky.
- 2 Pripojte všetky externé zariadenia, periférie a káble, ktoré ste odpojili pred začatím práce na počítači.
- 3 Zasuňte späť pamäťové karty, disky a ostatné súčasti, ktoré ste odstránili pred začatím práce na počítači.
- 4 Pripojte počítač a všetky pripojené zariadenia k ich elektrickým zásuvkám.
- 5 Zapnite počítač.

# Technický prehľad



**VÝSTRAHA:** Pred prácou vnútri počítača si prečítajte bezpečnostné pokyny, ktoré ste dostali s vaším počítačom, a postupujte podľa pokynov v časti [Pred servisným úkonom v počítači](#). Po dokončení práce v počítači postupujte podľa pokynov v časti [Po dokončení práce v počítači](#). Ďalšie overené postupy týkajúce sa bezpečnosti nájdete na stránke so zákonnými požiadavkami na adrese [www.dell.com/regulatory\\_compliance](http://www.dell.com/regulatory_compliance).

## Pohľad do vnútra vášho počítača

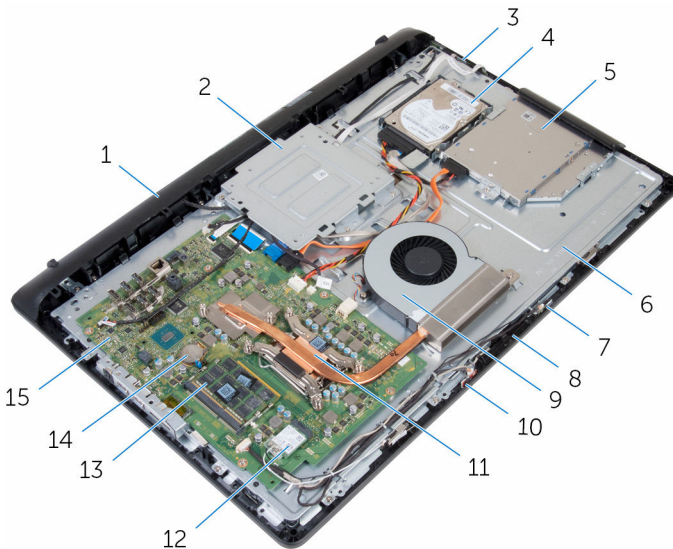

- |    |  |    |   |
|----|--|----|---|
| 1  | kryt reproduktorov                                 | 2  | upevňovacia konzola VESA                          |
| 3  | doska s ovládacími tlačidlami                      | 4  | zostava pevného disku                             |
| 5  | zostava optickej jednotky                          | 6  | stredný kryt                                      |
| 7  | pravý mikrofón (len modely s dotykovou obrazovkou) | 8  | kamera  |
| 9  | ventilátor   | 10 | ľavý mikrofón (len modely s dotykovou obrazovkou) |
| 11 |  | 12 |   |
| 13 |  | 14 |   |
| 15 |  |    |   |

- |    |                 |    |                               |
|----|-----------------|----|-------------------------------|
| 11 | chladič         | 12 | karta bezdrôtovej komunikácie |
| 13 | pamäťové moduly | 14 | gombíková batéria             |
| 15 | systémová doska |    |                               |

## Komponenty systémovej dosky

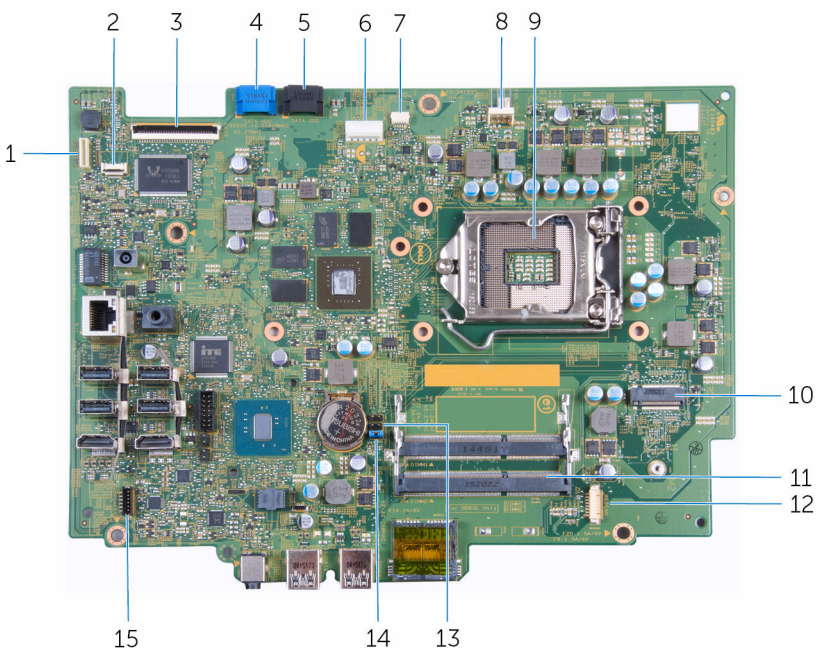

- |   |   |    |  |
|---|---|----|--|
| 1 | konektor kábla podsvietenia displeja      | 2  | konektor kábla dosky s ovládacími tlačidlami                 |
| 3 | konektor kábla displeja                   | 4  | konektor dátového kábla pevného disku                        |
| 5 | konektor dátového kábla optickej jednotky | 6  | konektor napájacieho kábla pevného disku a optickej jednotky |
| 7 | konektor kábla dosky dotykovej obrazovky  | 8  | konektor kábla ventilátora                                   |
| 9 | zásuvka procesora                         | 10 | zásuvka karty bezdrôtovej komunikácie                        |

- |    |                               |    |                                   |
|----|-------------------------------|----|-----------------------------------|
| 11 | zásuvky paměťových modulů (2) | 12 | konektor kábla kamery a mikrofonu |
| 13 | prepojka CMOS                 | 14 | prepojka hesla                    |
| 15 | konektor kábla reproduktora   |    |                                   |

# Demontáž stojana

**!** **VÝSTRAHA:** Pred prácou vnútri počítača si prečítajte bezpečnostné pokyny, ktoré ste dostali s vaším počítačom, a postupujte podľa pokynov v časti [Pred servisným úkonom v počítači](#). Po dokončení práce v počítači postupujte podľa pokynov v časti [Po dokončení práce v počítači](#). Ďalšie overené postupy týkajúce sa bezpečnosti nájdete na stránke so zákonnými požiadavkami na adrese [www.dell.com/regulatory\\_compliance](http://www.dell.com/regulatory_compliance).

## Postup

- 1 Pomocou plastového páčidla oddelíte kryt stojana od zadného krytu.
- 2 Vysuňte a demontujte kryt stojana zo zadného krytu.

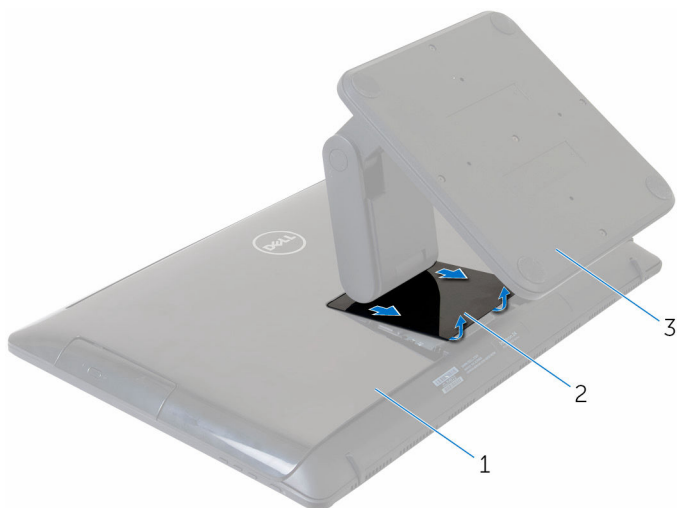

- |   |            |   |              |
|---|------------|---|--------------|
| 1 | zadný kryt | 2 | kryt stojana |
| 3 | podstavec  |   |              |

- 3 Vyberte skrutky, ktoré držia podstavec na zadnom kryte.



- 4 Zdvihnite podstavec zo zadného krytu.

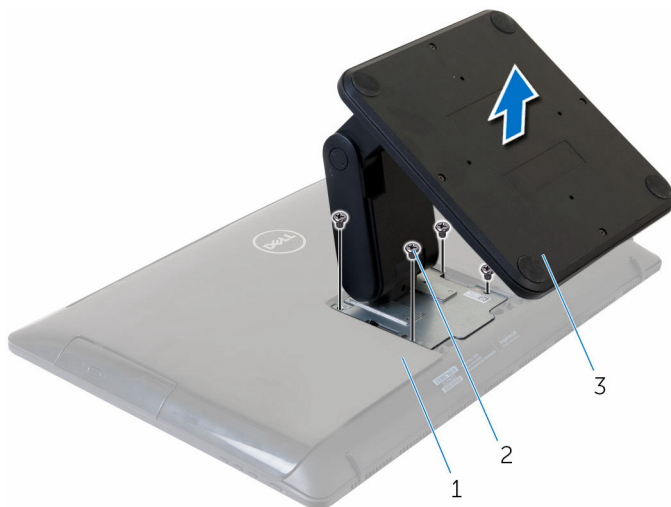

- 1 zadný kryt  
3 podstavec

- 2 skrutky (4)

# Spätná montáž stojana

---



**VÝSTRAHA:** Pred prácou vnútri počítača si prečítajte bezpečnostné pokyny, ktoré ste dostali s vaším počítačom, a postupujte podľa pokynov v časti [Pred servisným úkonom v počítači](#). Po dokončení práce v počítači postupujte podľa pokynov v časti [Po dokončení práce v počítači](#). Ďalšie overené postupy týkajúce sa bezpečnosti nájdete na stránke so zákonnými požiadavkami na adrese [www.dell.com/regulatory\\_compliance](http://www.dell.com/regulatory_compliance).

## Postup

- 1 Zarovnajzte otvory pre skrutky na konzole podstavca s otvormi na zadnom kryte.
- 2 Zaskrutkujte späť skrutky, ktoré držia konzolu podstavca na zadnom kryte.
- 3 Posuňte a namontujte späť kryt podstavca na konzolu podstavca.

# Demontáž zadného krytu

**!** **VÝSTRAHA:** Pred prácou vnútri počítača si prečítajte bezpečnostné pokyny, ktoré ste dostali s vaším počítačom, a postupujte podľa pokynov v časti [Pred servisným úkonom v počítači](#). Po dokončení práce v počítači postupujte podľa pokynov v časti [Po dokončení práce v počítači](#). Ďalšie overené postupy týkajúce sa bezpečnosti nájdete na stránke so zákonnými požiadavkami na adrese [www.dell.com/regulatory\\_compliance](http://www.dell.com/regulatory_compliance).

## Prípravné úkony

Demontujte [stojan](#).

## Postup

**!** **VAROVANIE:** Nedemontujte kryt počítača, ak nechcete inštalovať interné príslušenstvo do počítača.

- 1 Pomocou plastového páčidla vypáčte zadný kryt zo zostavy displeja.
- 2 Zdvihnite zadný kryt z počítača.

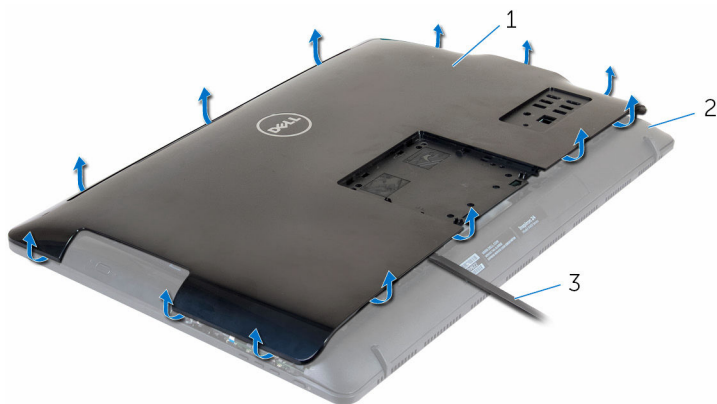

- |   |                  |   |                  |
|---|------------------|---|------------------|
| 1 | zadný kryt       | 2 | zostava displeja |
| 3 | plastové páčidlo |   |                  |

# Spätná montáž zadného krytu

---

 **VÝSTRAHA:** Pred prácou vnútri počítača si prečítajte bezpečnostné pokyny, ktoré ste dostali s vaším počítačom, a postupujte podľa pokynov v časti [Pred servisným úkonom v počítači](#). Po dokončení práce v počítači postupujte podľa pokynov v časti [Po dokončení práce v počítači](#). Ďalšie overené postupy týkajúce sa bezpečnosti nájdete na stránke so zákonnými požiadavkami na adrese [www.dell.com/regulatory\\_compliance](http://www.dell.com/regulatory_compliance).

## Postup

Zarovnajzte zarážky na zadnom kryte s otvormi na zostave displeja a zacvaknite zadný kryt na miesto.

## Finálne úkony

Namontujte späť [stojan](#).

# Demontáž optickej jednotky

---



**VÝSTRAHA:** Pred prácou vnútri počítača si prečítajte bezpečnostné pokyny, ktoré ste dostali s vaším počítačom, a postupujte podľa pokynov v časti [Pred servisným úkonom v počítači](#). Po dokončení práce v počítači postupujte podľa pokynov v časti [Po dokončení práce v počítači](#). Ďalšie overené postupy týkajúce sa bezpečnosti nájdete na stránke so zákonnými požiadavkami na adrese [www.dell.com/regulatory\\_compliance](http://www.dell.com/regulatory_compliance).

## Prípravné úkony

- 1 Demontujte [stojan](#).
- 2 Demontujte [zadný kryt](#).

## Postup

- 1 Odpojte kábel optickej jednotky od optickej jednotky.
- 2 Odskrutkujte skrutku, ktorá drží zostavu optickej jednotky na strednom kryte.

- 3** Vysuňte zostavu optickej jednotky zo šachty optickej jednotky.

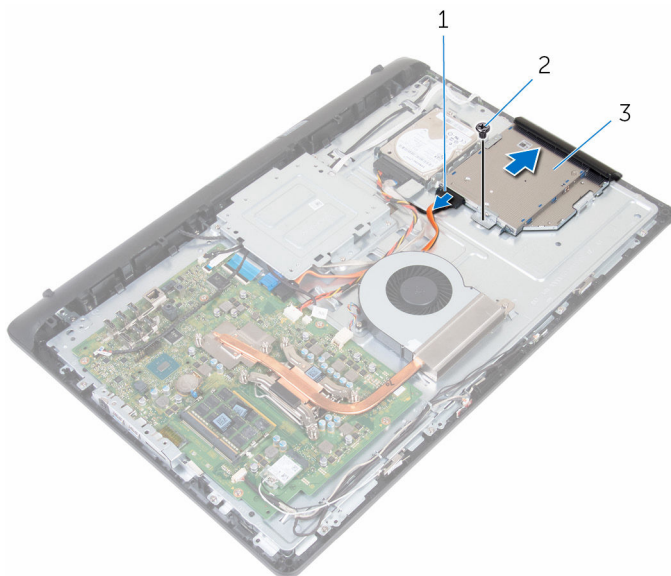

- 1 kábel optickej jednotky                      2 skrutka  
3 zostava optickej jednotky

- 4** Opatrne vytiahnite rám optickej jednotky a odnímte ho z optickej jednotky.  
**5** Odskrutkujte skrutku, ktorá drží konzolu optickej jednotky na optickej jednotke.

6 Odmontujte konzolu optickej jednotky od optickej jednotky.

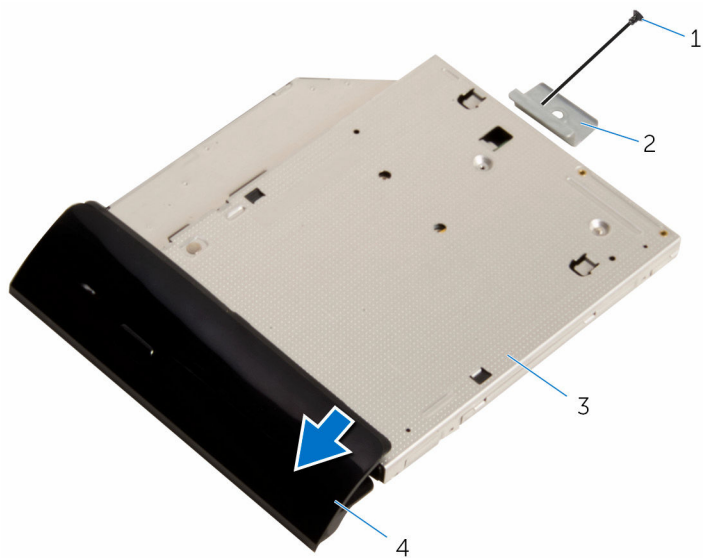

1 skrutka

3 optická jednotka

2 konzola optickej jednotky

4 rám optickej jednotky

# Spätná montáž optickej jednotky

---



**VÝSTRAHA:** Pred prácou vnútri počítača si prečítajte bezpečnostné pokyny, ktoré ste dostali s vaším počítačom, a postupujte podľa pokynov v časti [Pred servisným úkonom v počítači](#). Po dokončení práce v počítači postupujte podľa pokynov v časti [Po dokončení práce v počítači](#). Ďalšie overené postupy týkajúce sa bezpečnosti nájdete na stránke so zákonnými požiadavkami na adrese [www.dell.com/regulatory\\_compliance](http://www.dell.com/regulatory_compliance).

## Postup

- 1 Zarovnajte otvor pre skrutku na konzole optickej jednotky s otvorom na skrutku na optickej jednotke.
- 2 Zaskrutkujte späť skrutku, ktorá drží konzolu optickej jednotky na optickej jednotke.
- 3 Zarovnajte západky na ráme optickej jednotky s otvormi na základni optickej jednotky a zacvaknite rám na jeho pôvodné miesto.
- 4 Posuňte zostavu optickej jednotky do panelu optickej jednotky a skrutkový otvor na konzole optickej jednotky zarovnajte so skrutkovým otvorom na strednom kryte.
- 5 Zaskrutkujte späť skrutku, ktorá drží zostavu optickej jednotky na strednom kryte.
- 6 Pripojte kábel optickej jednotky k zostave optickej jednotky.



## Finálne úkony

- 1 Namontujte späť [zadný kryt](#).
- 2 Namontujte späť [stojan](#).



# Demontáž pevného disku

---

-  **VÝSTRAHA:** Pred prácou vnútri počítača si prečítajte bezpečnostné pokyny, ktoré ste dostali s vaším počítačom, a postupujte podľa pokynov v časti [Pred servisným úkonom v počítači](#). Po dokončení práce v počítači postupujte podľa pokynov v časti [Po dokončení práce v počítači](#). Ďalšie overené postupy týkajúce sa bezpečnosti nájdete na stránke so zákonnými požiadavkami na adrese [www.dell.com/regulatory\\_compliance](http://www.dell.com/regulatory_compliance).
-  **VAROVANIE:** Pevné disky sú krehké. Počas manipulácie s pevným diskom buďte opatrní.
-  **VAROVANIE:** Nedemontujte pevný disk, ak je počítač v režime spánku alebo je zapnutý, aby nedošlo k strate údajov.

## Prípravné úkony

- 1 Demontujte [stojan](#).
- 2 Demontujte [zadný kryt](#).

## Postup

- 1 Odpojte kábel pevného disku od pevného disku.
- 2 Odskrutkujte skrutku, ktorá drží zostavu pevného disku na strednom kryte.

- 3** Vysuňte zostavu pevného disku zo stredného krytu.

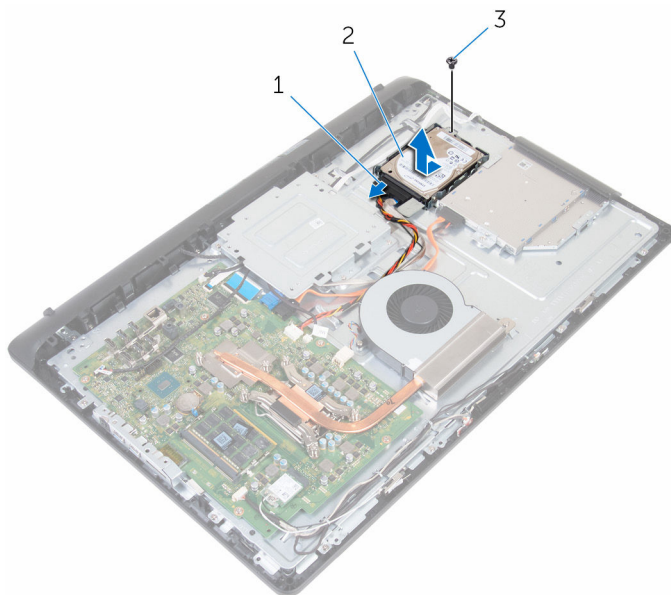

1 kábel pevného disku

2 zostava pevného disku

3 skrutka

- 4** Vyberte skrutky, ktoré upevňujú konzolu pevného disku k pevnému disku.

5 Vyberte pevný disk z konzoly pevného disku.

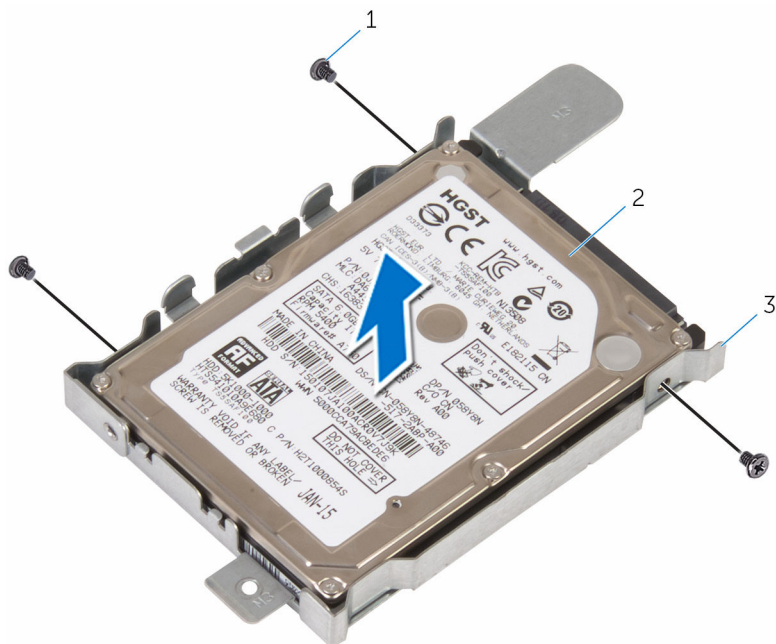

1 skrutky (3)

2 pevný disk

3 konzola pevného disku

# Spätná montáž pevného disku

---

 **VÝSTRAHA:** Pred prácou vnútri počítača si prečítajte bezpečnostné pokyny, ktoré ste dostali s vaším počítačom, a postupujte podľa pokynov v časti [Pred servisným úkonom v počítači](#). Po dokončení práce v počítači postupujte podľa pokynov v časti [Po dokončení práce v počítači](#). Ďalšie overené postupy týkajúce sa bezpečnosti nájdete na stránke so zákonnými požiadavkami na adrese [www.dell.com/regulatory\\_compliance](http://www.dell.com/regulatory_compliance).

 **VAROVANIE:** Pevné disky sú krehké. Počas manipulácie s pevným diskom buďte opatrní.

## Postup

- 1 Vložte pevný disk do konzoly pevného disku a zarovnajte otvory na skrutky na pevnom disku s otvormi na skrutky na konzole pevného disku.
- 2 Zaskrutkujte skrutky, ktoré upevňujú konzolu pevného disku k pevnému disku.
- 3 Posuňte zostavu pevného disku do panelu pevného disku a skrutkový otvor na konzole pevného disku zarovnajte so skrutkovým otvorom na strednom kryte.
- 4 Zaskrutkujte skrutku, ktorá drží zostavu pevného disku na strednom kryte.
- 5 Pripojte kábel pevného disku k pevnému disku.

## Finálne úkony

- 1 Namontujte späť [zadný kryt](#).
- 2 Namontujte späť [stojan](#).

# Demontáž paměťových modulů

---



**VÝSTRAHA:** Před pracou vnútri počítača si prečítajte bezpečnostné pokyny, ktoré ste dostali s vaším počítačom, a postupujte podľa pokynov v časti [Pred servisným úkonom v počítači](#). Po dokončení práce v počítači postupujte podľa pokynov v časti [Po dokončení práce v počítači](#). Ďalšie overené postupy týkajúce sa bezpečnosti nájdete na stránke so zákonnými požiadavkami na adrese [www.dell.com/regulatory\\_compliance](http://www.dell.com/regulatory_compliance).

## Prípravné úkony

- 1 Demontujte [stojan](#).
- 2 Demontujte [zadný kryt](#).

## Postup

- 1 Prstami opatrne roztiahnite bezpečnostné svorky na oboch koncoch zásuvky pamäťového modulu, až kým pamäťový modul nevyskočí.

2 Posuňte a vyberte pamäťový modul zo slotu pamäťového modulu.

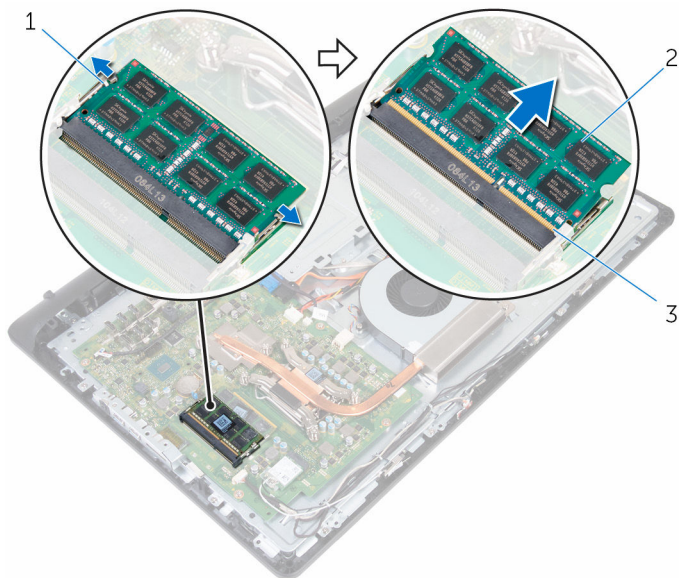

1 zaistovacie svorky (2)

2 pamäťový modul

3 slot pamäťového modulu

# Spätná inštalácia pamäťových modulov

---



**VÝSTRAHA:** Pred prácou vnútri počítača si prečítajte bezpečnostné pokyny, ktoré ste dostali s vaším počítačom, a postupujte podľa pokynov v časti [Pred servisným úkonom v počítači](#). Po dokončení práce v počítači postupujte podľa pokynov v časti [Po dokončení práce v počítači](#). Ďalšie overené postupy týkajúce sa bezpečnosti nájdete na stránke so zákonnými požiadavkami na adrese [www.dell.com/regulatory\\_compliance](http://www.dell.com/regulatory_compliance).

## Postup

- 1 Zarovnajte drážku pamäťového modulu so západkou na zásuvke pamäťového modulu.

- 2 Zasuňte pevne pamäťový modul do zásuvky pod daným uhlom a potom ho zatlačte smerom nadol, až kým s cvaknutím nezapadne na miesto.

 **POZNÁMKA:** Ak nepočujete cvaknutie, vyberte pamäťový modul a znova ho nainštalujte.

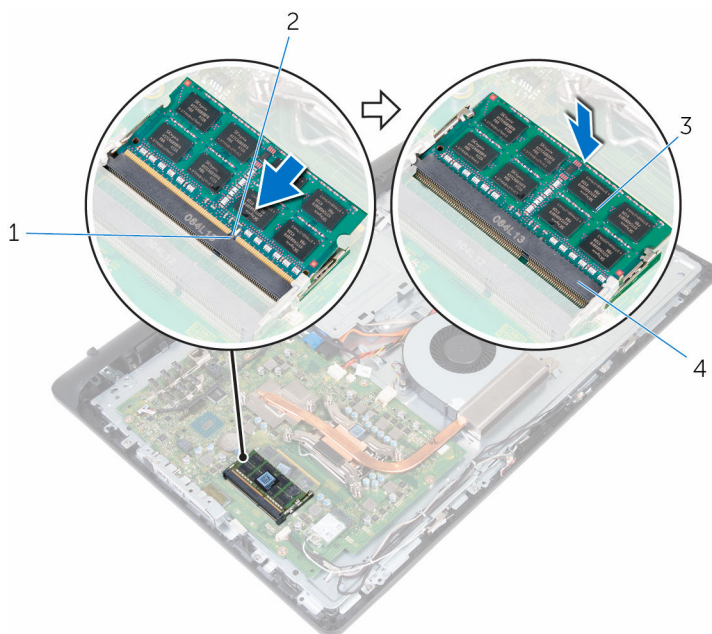

1 západka

3 pamäťový modul

2 zárez

4 slot pamäťového modulu

## Finálne úkony

- 1 Namontujte späť [zadný kryt](#).
- 2 Namontujte späť [stojan](#).



# Demontáž karty bezdrôtovej komunikácie

---

 **VÝSTRAHA:** Pred prácou vnútri počítača si prečítajte bezpečnostné pokyny, ktoré ste dostali s vaším počítačom, a postupujte podľa pokynov v časti [Pred servisným úkonom v počítači](#). Po dokončení práce v počítači postupujte podľa pokynov v časti [Po dokončení práce v počítači](#). Ďalšie overené postupy týkajúce sa bezpečnosti nájdete na stránke so zákonnými požiadavkami na adrese [www.dell.com/regulatory\\_compliance](http://www.dell.com/regulatory_compliance).

## Prípravné úkony

- 1 Demontujte [stojan](#).
- 2 Demontujte [zadný kryt](#).

## Postup

- 1 Odskrutkujte skrutku, ktorá drží konzolu karty bezdrôtovej komunikácie a kartu bezdrôtovej komunikácie na systémovej doske.
- 2 Odsuňte konzolu karty bezdrôtovej komunikácie z karty bezdrôtovej komunikácie.
- 3 Odpojte anténne káble od bezdrôtovej karty.

- 4 Vysuňte kartu bezdrôtovej komunikácie zo zásuvky karty bezdrôtovej komunikácie.

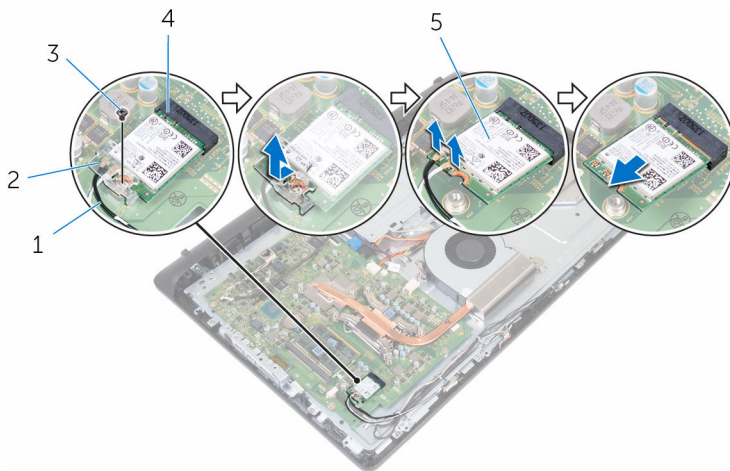

1 anténne káble (2)

2 konzola karty bezdrôtovej komunikácie

3 skrutka

4 zásuvka karty bezdrôtovej komunikácie

5 karta bezdrôtovej komunikácie

# Spätná montáž karty bezdrôtovej komunikácie

 **VÝSTRAHA:** Pred prácou vnútri počítača si prečítajte bezpečnostné pokyny, ktoré ste dostali s vaším počítačom, a postupujte podľa pokynov v časti [Pred servisným úkonom v počítači](#). Po dokončení práce v počítači postupujte podľa pokynov v časti [Po dokončení práce v počítači](#). Ďalšie overené postupy týkajúce sa bezpečnosti nájdete na stránke so zákonnými požiadavkami na adrese [www.dell.com/regulatory\\_compliance](http://www.dell.com/regulatory_compliance).

## Postup

- 1 Zarovnajte drážku na karte bezdrôtovej komunikácie so západkou na zásuvke karty bezdrôtovej komunikácie a zasunite kartu bezdrôtovej komunikácie do zásuvky karty bezdrôtovej komunikácie.
- 2 Pripojte anténne káble ku karte bezdrôtovej komunikácie.  
V nasledujúcej tabuľke nájdete farebnú schému anténnych káblov pre kartu bezdrôtovej komunikácie podporovanú vaším počítačom:

Konektory na karte bezdrôtovej komunikácie	Farba anténneho kábla
Hlavný (biely trojuholník)	Biela
Doplňkový (čierny trojuholník)	Čierna

- 3 Posuňte konzolu karty bezdrôtovej komunikácie na karte bezdrôtovej komunikácie.
- 4 Zarovnajte otvor pre skrutku na konzole karty bezdrôtovej komunikácie s otvorom pre skrutku na karte bezdrôtovej komunikácie.

- 5 Zaskrutkujte skrutku, ktorá drži konzolu bezdrôtovej karty a bezdrôtovú kartu na systémovej doske.

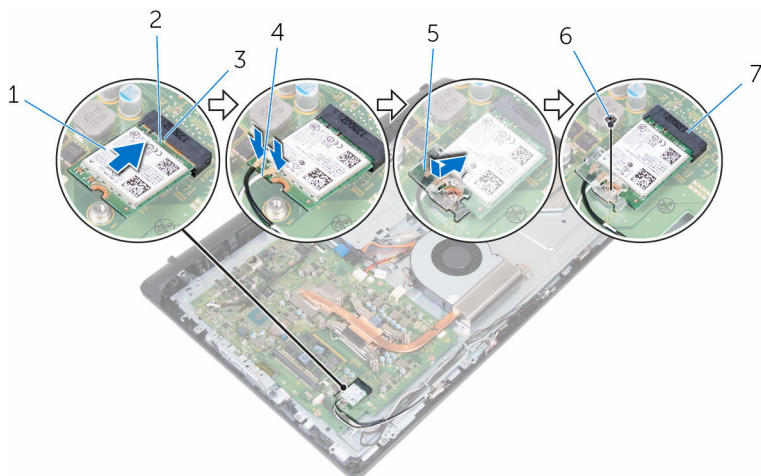



- |   |                                       |   |               |
|---|---------------------------------------|---|---------------|
| 1 | karta bezdrôtovej komunikácie         | 2 | zárez         |
| 3 | západka                               | 4 | anténne káble |
| 5 | konzola karty bezdrôtovej komunikácie | 6 | skrutka       |
| 7 | zásuvka karty bezdrôtovej komunikácie |   |               |

## Finálne úkony

- 1 Namontujte späť [zadný kryt](#).
- 2 Namontujte späť [stojan](#).

# Demontáž chladiča

---

-  **VÝSTRAHA:** Pred prácou vnútri počítača si prečítajte bezpečnostné pokyny, ktoré ste dostali s vaším počítačom, a postupujte podľa pokynov v časti [Pred servisným úkonom v počítači](#). Po dokončení práce v počítači postupujte podľa pokynov v časti [Po dokončení práce v počítači](#). Ďalšie overené postupy týkajúce sa bezpečnosti nájdete na stránke so zákonnými požiadavkami na adrese [www.dell.com/regulatory\\_compliance](http://www.dell.com/regulatory_compliance).
-  **VÝSTRAHA:** Chladič sa môže počas normálnej prevádzky zahriať. Skôr, než sa chladiča dotknete, nechajte ho dostatočne dlho vychladnúť.
-  **VAROVANIE:** Pre maximálne chladenie procesora, nedotýkajte sa oblastí prenosu tepla na chladiči. Mastnota vašej pokožky môže obmedziť schopnosť prenosu tepla teplovodivou pastou.

## Prípravné úkony

- 1 Demontujte [stojan](#).
- 2 Demontujte [zadný kryt](#).

## Postup

-  **POZNÁMKA:** Podľa vami objednanej konfigurácie počet skrutiek a vzhľad zostavy chladiča vo vašom počítači môže vyzeráť odlišne.
- 1 Postupne (poradie je vyznačené na chladiči) uvoľnite skrutky so zapustenou hlavou, ktoré zaisťujú chladič na systémovej doske.
  - 2 Odskrutkujte skrutku, ktorá drží chladič na strednom kryte.

**3** Nadvihnutím zložte chladič zo systémovej dosky.

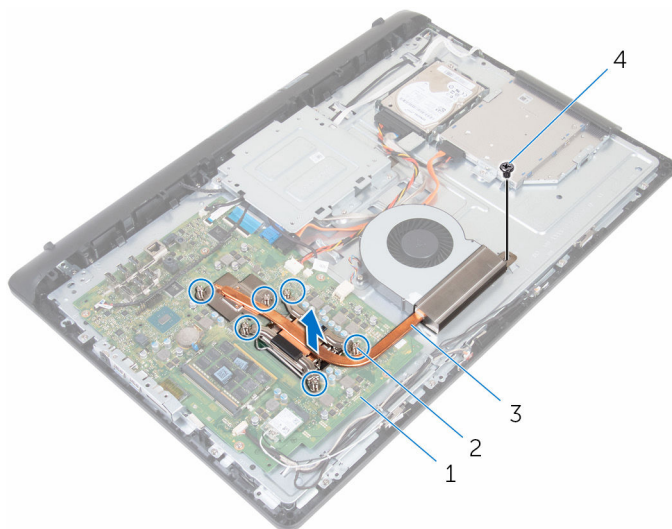

1 systémová doska

2 skrutky so zapustenou hlavou (6)

3 chladič

4 skrutka

# Spätná montáž chladiča

---

 **VÝSTRAHA:** Pred prácou vnútri počítača si prečítajte bezpečnostné pokyny, ktoré ste dostali s vaším počítačom, a postupujte podľa pokynov v časti [Pred servisným úkonom v počítači](#). Po dokončení práce v počítači postupujte podľa pokynov v časti [Po dokončení práce v počítači](#). Ďalšie overené postupy týkajúce sa bezpečnosti nájdete na stránke so zákonnými požiadavkami na adrese [www.dell.com/regulatory\\_compliance](http://www.dell.com/regulatory_compliance).

 **VAROVANIE:** Nesprávne zarovnanie chladiča môže poškodiť systémovú dosku a procesor.

 **POZNÁMKA:** Pôvodnú teplovodivú pastu môžete použiť znova, ak opäť inštalujete pôvodný procesor aj chladič. Ak vymieňate procesor alebo chladič, použite tepelnú podložku, ktorá je dodaná v súprave, aby ste zabezpečili tepelnú vodivosť.

## Postup

- 1 Zarovnajte skrutky so zapustenou hlavou na chladiči s otvormi na skrutky v systémovej doske.
- 2 V poradí vyznačenom na chladiči priskrutkujte skrutky so zapustenou hlavou, ktoré upevňujú chladič k systémovej doske.
- 3 Zaskrutkujte späť skrutku, ktorá pripevňuje chladič k strednému krytu.

## Finálne úkony

- 1 Namontujte späť [zadný kryt](#).
- 2 Namontujte späť [stojan](#).

# Demontáž ventilátora

---



**VÝSTRAHA:** Pred prácou vnútri počítača si prečítajte bezpečnostné pokyny, ktoré ste dostali s vaším počítačom, a postupujte podľa pokynov v časti [Pred servisným úkonom v počítači](#). Po dokončení práce v počítači postupujte podľa pokynov v časti [Po dokončení práce v počítači](#). Ďalšie overené postupy týkajúce sa bezpečnosti nájdete na stránke so zákonnými požiadavkami na adrese [www.dell.com/regulatory\\_compliance](http://www.dell.com/regulatory_compliance).

## Prípravné úkony

- 1 Demontujte [stojan](#).
- 2 Demontujte [zadný kryt](#).

## Postup

- 1 Odpojte kábel ventilátora od systémovej dosky.
- 2 Odskrutkujte skrutky, ktoré držia ventilátor na strednom kryte.



**3** Vyberte ventilátor zo stredného krytu.

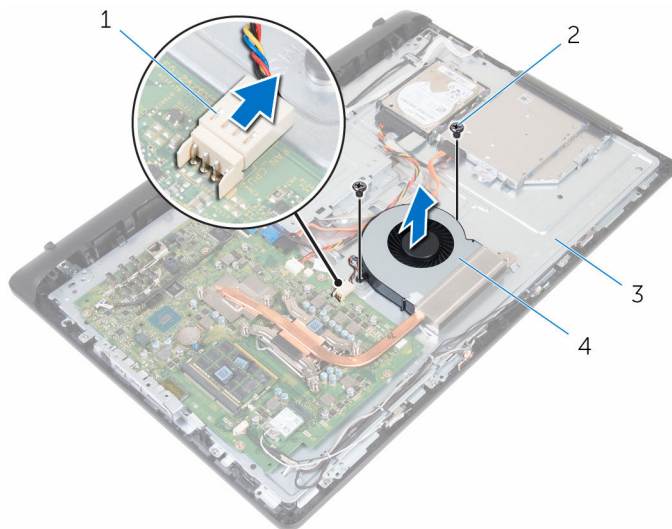

1 kábel ventilátora

2 skrutky (2)

3 stredný kryt

4 ventilátor

# Spätná montáž ventilátora

---



**VÝSTRAHA:** Pred prácou vnútri počítača si prečítajte bezpečnostné pokyny, ktoré ste dostali s vaším počítačom, a postupujte podľa pokynov v časti [Pred servisným úkonom v počítači](#). Po dokončení práce v počítači postupujte podľa pokynov v časti [Po dokončení práce v počítači](#). Ďalšie overené postupy týkajúce sa bezpečnosti nájdete na stránke so zákonnými požiadavkami na adrese [www.dell.com/regulatory\\_compliance](http://www.dell.com/regulatory_compliance).

## Postup

- 1 Zarovnajzte otvory na skrutky na ventilátore s otvormi na skrutky v strednom kryte.
- 2 Zaskrutkujte späť skrutky, ktoré držia ventilátor na strednom kryte.
- 3 Pripojte kábel ventilátora k systémovej doske.

## Finálne úkony

- 1 Namontujte späť [zadný kryt](#).
- 2 Namontujte späť [stojan](#).

# Demontáž gombíkovej batérie

---

 **VÝSTRAHA:** Pred prácou vnútri počítača si prečítajte bezpečnostné pokyny, ktoré ste dostali s vaším počítačom, a postupujte podľa pokynov v časti [Pred servisným úkonom v počítači](#). Po dokončení práce v počítači postupujte podľa pokynov v časti [Po dokončení práce v počítači](#). Ďalšie overené postupy týkajúce sa bezpečnosti nájdete na stránke so zákonnými požiadavkami na adrese [www.dell.com/regulatory\\_compliance](http://www.dell.com/regulatory_compliance).

 **VAROVANIE:** Ak sa vyberie gombíková batéria, obnovia sa predvolené nastavenia programu na nastavovanie BIOS. Odporúčame, aby ste si pred vybratím gombíkovej batérie poznamenali nastavenia programu na nastavovanie BIOS.

## Prípravné úkony

- 1 Demontujte [stojan](#).
- 2 Demontujte [zadný kryt](#).

## Postup

Odsúvajte zaistovaciu svorku od batérie, kým batéria nevyskočí.

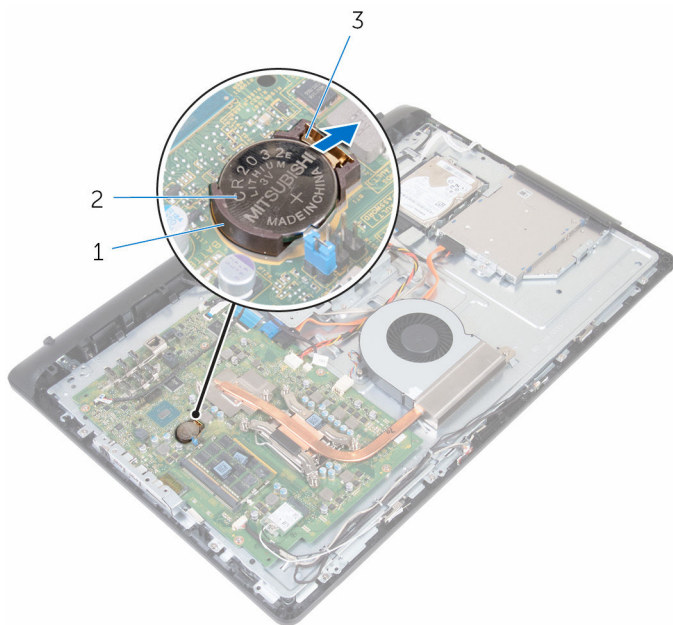

1 objímka batérie

2 gombíková batéria

3 zaistovacia svorka

# Spätná montáž gombíkovej batérie

---

 **VÝSTRAHA:** Pred prácou vnútri počítača si prečítajte bezpečnostné pokyny, ktoré ste dostali s vaším počítačom, a postupujte podľa pokynov v časti [Pred servisným úkonom v počítači](#). Po dokončení práce v počítači postupujte podľa pokynov v časti [Po dokončení práce v počítači](#). Ďalšie overené postupy týkajúce sa bezpečnosti nájdete na stránke so zákonnými požiadavkami na adrese [www.dell.com/regulatory\\_compliance](http://www.dell.com/regulatory_compliance).

## Postup

Zasuňte gombíkovú batériu kladnou stranou nahor do objímky batérie a zatlačte batériu na svoje miesto.

## Finálne úkony

- 1 Namontujte späť [zadný kryt](#).
- 2 Namontujte späť [stojan](#).

# Demontáž procesora

---



**VÝSTRAHA:** Pred prácou vnútri počítača si prečítajte bezpečnostné pokyny, ktoré ste dostali s vaším počítačom, a postupujte podľa pokynov v časti [Pred servisným úkonom v počítači](#). Po dokončení práce v počítači postupujte podľa pokynov v časti [Po dokončení práce v počítači](#). Ďalšie overené postupy týkajúce sa bezpečnosti nájdete na stránke so zákonnými požiadavkami na adrese [www.dell.com/regulatory\\_compliance](http://www.dell.com/regulatory_compliance).

## Prípravné úkony

- 1 Demontujte [stojan](#).
- 2 Demontujte [zadný kryt](#).
- 3 Demontujte [chladič](#).

## Postup



**POZNÁMKA:** Procesor držte vždy za hrany, aby ste zabránili poškodeniu procesora.

- 1 Uvoľňovaciu páčku stlačte nadol a potom ju ťahajte smerom von, aby ste ju uvoľnili z istiacej zádržky.
- 2 Uvoľňovaciu páčku úplne vytiahnite, aby ste mohli otvoriť kryt procesora.

**3** Opatrne vyberte procesor z päťice procesora.

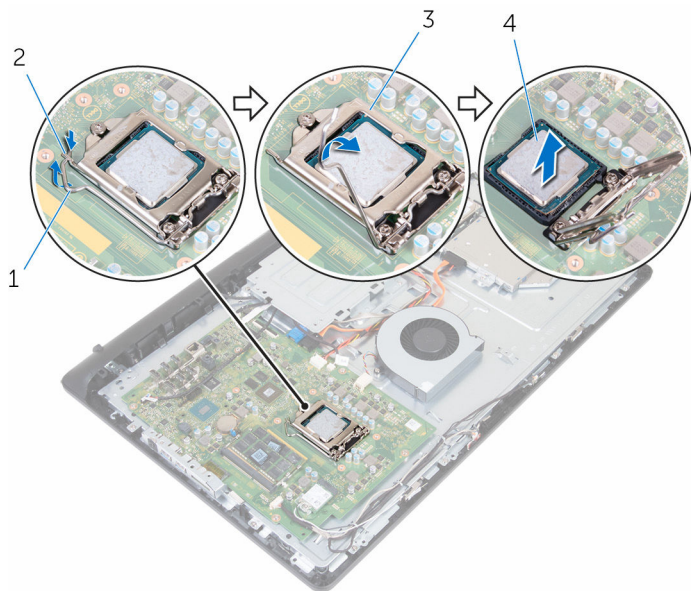

1 uvoľňovacia páčka

2 západka

3 kryt procesora

4 procesor

# Spätná montáž procesora

---

 **VÝSTRAHA:** Pred prácou vnútri počítača si prečítajte bezpečnostné pokyny, ktoré ste dostali s vaším počítačom, a postupujte podľa pokynov v časti [Pred servisným úkonom v počítači](#). Po dokončení práce v počítači postupujte podľa pokynov v časti [Po dokončení práce v počítači](#). Ďalšie overené postupy týkajúce sa bezpečnosti nájdete na stránke so zákonnými požiadavkami na adrese [www.dell.com/regulatory\\_compliance](http://www.dell.com/regulatory_compliance).

 **VAROVANIE:** Ak vymieňate procesor alebo chladič, použite teplovodivú pastu, ktorá je dodaná v súprave, aby ste zabezpečili tepelnú vodivosť.

## Postup

 **POZNÁMKA:** Pôvodnú teplovodivú pastu môžete použiť znova, ak znovu inštalujete pôvodný procesor aj chladič. Ak vymieňate procesor alebo chladič, použite teplovodivú podložku, ktorá je dodaná v súprave, aby ste zabezpečili tepelnú vodivosť.

 **VAROVANIE:** Procesor v zásuvke nasmerujte do správnej polohy, aby ste zabránili jeho trvalému poškodeniu.

- 1 Uistite sa, že je kryt procesora úplne otvorený.
- 2 Zarovnajzte roh s kolíkom 1 na procesore s rohom s kolíkom 1 na päťici procesora a umiestnite procesor do päťice procesora.
- 3 Zarovnajzte drážky na procesore so západkami na zásuvke procesora.
- 4 Keď je procesor úplne osadený v zásuvke, zatvorte kryt procesora, pričom nechajte uvoľňovaciu páčku úplne vysunutú.

 **VAROVANIE:** Zabezpečte, aby bol výrez krytu procesora umiestnený pod zarovnávacím kolíkom.



- 5 Uvoľňovaciu páčku otočte nadol a umiestnite ju pod západku na kryte procesora.

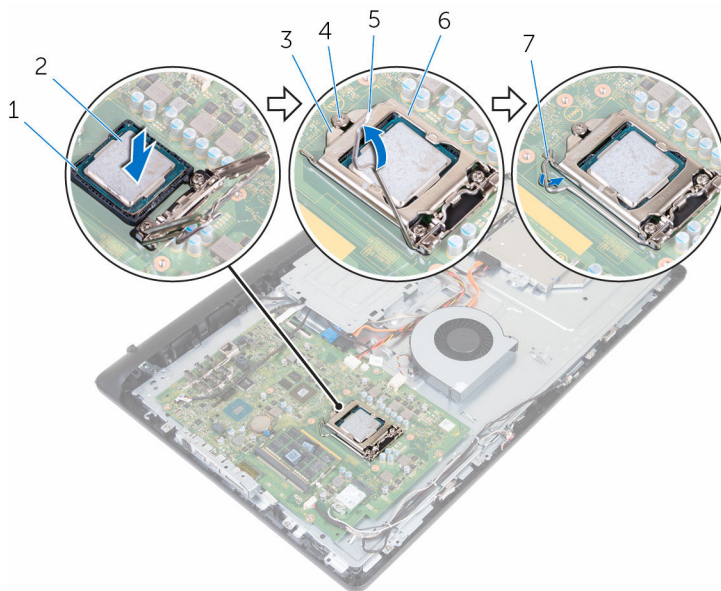

- |   |                       |   |                   |
|---|-----------------------|---|-------------------|
| 1 | roh s kolíkom 1       | 2 | procesor          |
| 3 | výrez krytu procesora | 4 | zarovňavací kolík |
| 5 | uvoľňovacia páčka     | 6 | kryt procesora    |
| 7 | západka               |   |                   |

## Finálne úkony

- 1 Namontujte späť [chladič](#).
- 2 Namontujte späť [zadný kryt](#).
- 3 Namontujte späť [stojan](#).

# Demontáž mikrofónu

---



**VÝSTRAHA:** Pred prácou vnútri počítača si prečítajte bezpečnostné pokyny, ktoré ste dostali s vaším počítačom, a postupujte podľa pokynov v časti [Pred servisným úkonom v počítači](#). Po dokončení práce v počítači postupujte podľa pokynov v časti [Po dokončení práce v počítači](#). Ďalšie overené postupy týkajúce sa bezpečnosti nájdete na stránke so zákonnými požiadavkami na adrese [www.dell.com/regulatory\\_compliance](http://www.dell.com/regulatory_compliance).

## Prípravné úkony

- 1 Demontujte [stojan](#).
- 2 Demontujte [zadný kryt](#).

## Postup



**POZNÁMKA:** Pravý a ľavý mikrofón sa nemôžu zameniť. Zapamätajte si ich miesto, aby ste ich mohli správne namontovať späť.

- 1 Zasuňte mikrofón dnu a vysuňte ho zo zásuvky na ráme displeja.

2 Odpojte kábel mikrofónu od dosky mikrofónu.

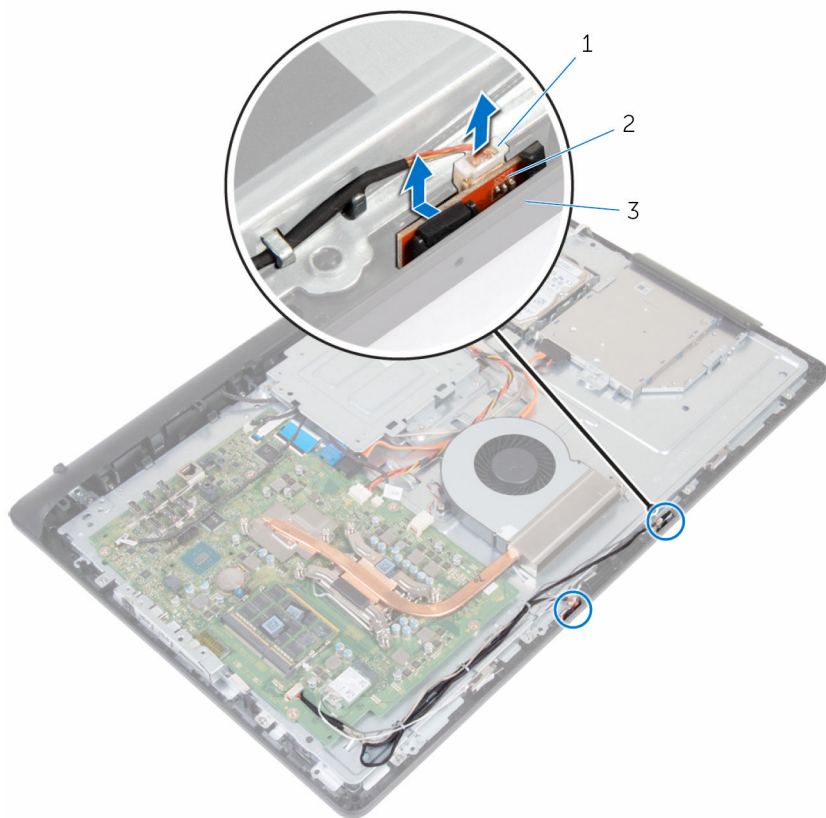

1 kábel mikrofónu  
3 rám displeja

2 mikrofóny (2)

# Spätná montáž mikrofónu

---

 **VÝSTRAHA:** Pred prácou vnútri počítača si prečítajte bezpečnostné pokyny, ktoré ste dostali s vaším počítačom, a postupujte podľa pokynov v časti [Pred servisným úkonom v počítači](#). Po dokončení práce v počítači postupujte podľa pokynov v časti [Po dokončení práce v počítači](#). Ďalšie overené postupy týkajúce sa bezpečnosti nájdete na stránke so zákonnými požiadavkami na adrese [www.dell.com/regulatory\\_compliance](http://www.dell.com/regulatory_compliance).

## Postup

 **POZNÁMKA:** Pravý a ľavý mikrofón sa nemôžu zameniť. Zapamätajte si ich miesto, aby ste ich mohli správne namontovať späť.

- 1 Pripojte kábel mikrofónu k doske s mikrofónom.
- 2 Zasuňte dosku mikrofónu do zásuvky na ráme displeja.
- 3 Vedte kábel mikrofónu cez vodiace úchytky na strednom kryte.

## Finálne úkony

- 1 Namontujte späť [zadný kryt](#).
- 2 Namontujte späť [stojan](#).

# Demontáž kamery

---



**VÝSTRAHA:** Pred prácou vnútri počítača si prečítajte bezpečnostné pokyny, ktoré ste dostali s vaším počítačom, a postupujte podľa pokynov v časti [Pred servisným úkonom v počítači](#). Po dokončení práce v počítači postupujte podľa pokynov v časti [Po dokončení práce v počítači](#). Ďalšie overené postupy týkajúce sa bezpečnosti nájdete na stránke so zákonnými požiadavkami na adrese [www.dell.com/regulatory\\_compliance](http://www.dell.com/regulatory_compliance).

## Prípravné úkony

- 1 Demontujte [stojan](#).
- 2 Demontujte [zadný kryt](#).

## Postup

- 1 Poznačte si smerovanie káblov antény, mikrofónu a kamery a vyberte káble z vodiacich úchytiak na ráme displeja a strednom kryte.
- 2 Končekmi prstov zatlačte na istiace spony a nadvihnite zostavu kamery.
- 3 Odpojte kábel kamery od modulu kamery.
- 4 Zostavu kamery odpojte od západky na ráme displeja.

**5** Oddel'te kameru od rámu kamery.

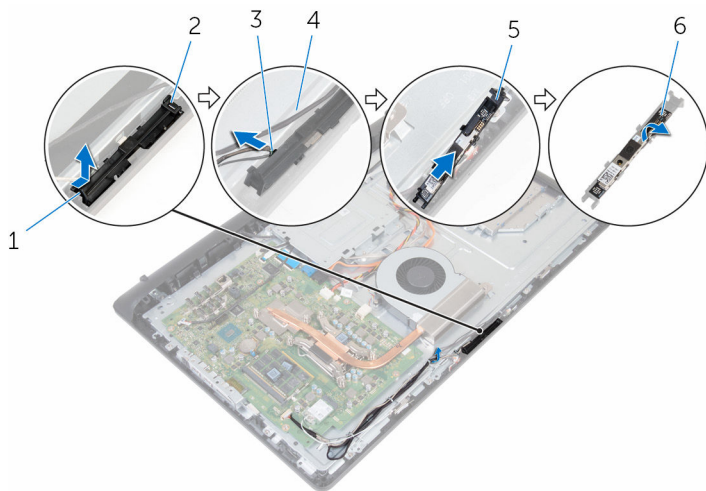

1 zaistovacia svorka

3 kábel kamery

5 rám kamery

2 západka

4 rám displeja

6 kamera

# Spätná montáž kamery

---



**VÝSTRAHA:** Pred prácou vnútri počítača si prečítajte bezpečnostné pokyny, ktoré ste dostali s vaším počítačom, a postupujte podľa pokynov v časti [Pred servisným úkonom v počítači](#). Po dokončení práce v počítači postupujte podľa pokynov v časti [Po dokončení práce v počítači](#). Ďalšie overené postupy týkajúce sa bezpečnosti nájdete na stránke so zákonnými požiadavkami na adrese [www.dell.com/regulatory\\_compliance](http://www.dell.com/regulatory_compliance).

## Postup





- 1 Pripevnite kameru k rámu kamery.
- 2 Pripojte kábel kamery ku kamere.
- 3 Zostavu kamery pripojte k západkám na ráme displeja.
- 4 Zatlačte zostavu kamery do zásuvky na ráme displeja, až kým sa poistka neuchytí na svojom mieste.
- 5 Presuňte káble antény, mikrofónu a kamery cez vodiace úchytky na strednom kryte a ráme displeja.

## Finálne úkony

- 1 Namontujte späť [zadný kryt](#).
- 2 Namontujte späť [stojan](#).

# Demontáž systémovej dosky

---

-  **VÝSTRAHA:** Pred prácou vnútri počítača si prečítajte bezpečnostné pokyny, ktoré ste dostali s vaším počítačom, a postupujte podľa pokynov v časti [Pred servisným úkonom v počítači](#). Po dokončení práce v počítači postupujte podľa pokynov v časti [Po dokončení práce v počítači](#). Ďalšie overené postupy týkajúce sa bezpečnosti nájdete na stránke so zákonnými požiadavkami na adrese [www.dell.com/regulatory\\_compliance](http://www.dell.com/regulatory_compliance).
-  **POZNÁMKA:** Servisný štítok počítača sa nachádza na systémovej doske. Servisný štítok musíte zadať v nastaveniach systému BIOS po výmene systémovej dosky.
-  **POZNÁMKA:** Pri výmene systémovej dosky sa odstránia všetky zmeny v systéme BIOS vykonané inštalačným programom. Po výmene systémovej dosky bude potrebné vykonať príslušne zmeny opäť.
-  **POZNÁMKA:** Pred odpojením káblov od systémovej dosky si zaznačte ich umiestnenie, aby ste ich po výmene systémovej dosky správne zapojili.

## Prípravné úkony

- 1 Demontujte [stojan](#).
- 2 Demontujte [zadný kryt](#).
- 3 Demontujte kartu [bezdrôtovej komunikácie](#).
- 4 Vyberte [pamäťové moduly](#).
- 5 Demontujte [chladič](#).
- 6 Demontujte [procesor](#).
- 7 Demontujte [upevňovaciú konzolu VESA](#).



# Postup

- 1 Odpojte káble reproduktora, kamery, mikrofónu a ventilátora od systémovej dosky.

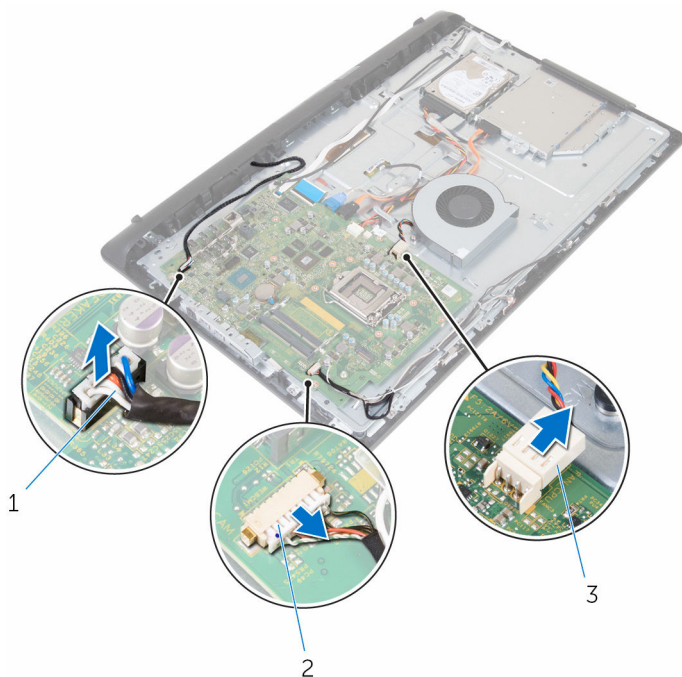

1 kábel reproduktora

2 kábel kamery a mikrofónu

3 kábel ventilátora

- 2 Odpojte káble podsvietenia obrazovky, dát optického disku, dát pevného disku, napájania pevného disku a optického disku a dosky dotykovej obrazovky od systémovej dosky.

- 3** Uvoľnite západky a odpojte kábel dosky s ovládacími tlačidlami a kábel displeja od systémovej dosky.

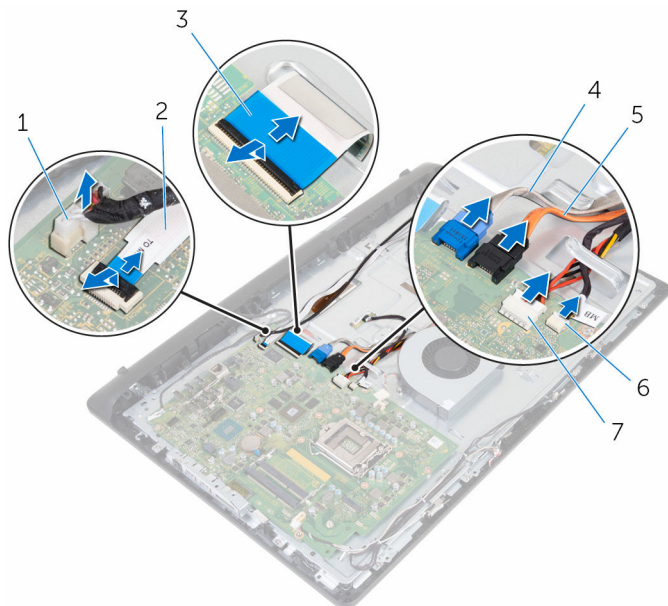

- |   |                                 |   |  |
|---|---------------------------------|---|--|
| 1 | kábel podsvietenia displeja     | 2 | kábel dosky s ovládacími tlačidlami              |
| 3 | kábel displeja                  | 4 | dátový kábel pevného disku                       |
| 5 | dátový kábel optickej jednotky  | 6 | napájací kábel pevného disku a optickej jednotky |
| 7 | kábel dosky dotykovej obrazovky |   |  |

- 4** Odstráňte skrutky, ktoré držia systémovú dosku na strednom kryte.
- 5** Začnite od vnútorného okraja opatrne nadvihnite systémovú dosku a uvoľnite porty z otvorov na strednom kryte.

6 Vyberte systémovou dosku zo stredného krytu.

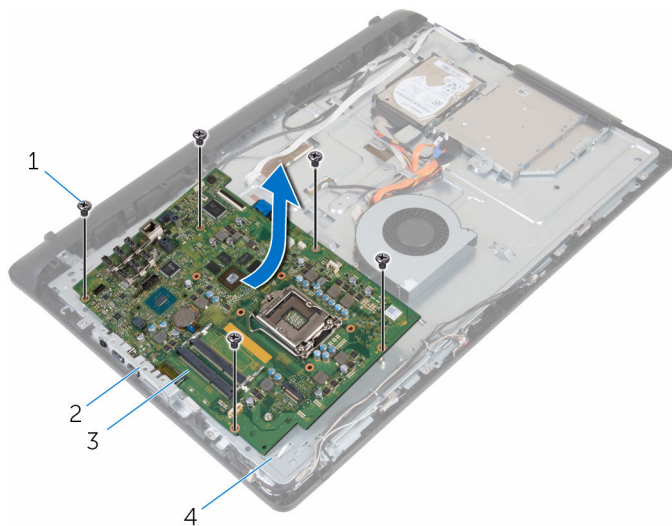

1 skrutky (5)



2 zásuvky

3 systémová doska

4 stredný kryt

# Spätná montáž systémovej dosky

---

-  **VÝSTRAHA:** Pred prácou vnútri počítača si prečítajte bezpečnostné pokyny, ktoré ste dostali s vaším počítačom, a postupujte podľa pokynov v časti [Pred servisným úkonom v počítači](#). Po dokončení práce v počítači postupujte podľa pokynov v časti [Po dokončení práce v počítači](#). Ďalšie overené postupy týkajúce sa bezpečnosti nájdete na stránke so zákonnými požiadavkami na adrese [www.dell.com/regulatory\\_compliance](http://www.dell.com/regulatory_compliance).
-  **POZNÁMKA:** Servisný štítok počítača sa nachádza na systémovej doske. Servisný štítok musíte zadať v nastaveniach systému BIOS po výmene systémovej dosky.
-  **POZNÁMKA:** Pri výmene systémovej dosky sa odstránia všetky zmeny v systéme BIOS vykonané inštalačným programom. Po výmene systémovej dosky bude potrebné vykonať príslušne zmeny opäť.

## Postup

 **VAROVANIE:** Uistite sa, že pod systémovou doskou nie sú žiadne káble.

- 1 Zasuňte porty na systémovej doske do otvorov na strednom kryte a položte systémovú dosku na stredný kryt.
- 2 Zarovnajte otvory skrutiek na systémovej doske s otvormi skrutiek na strednom kryte.
- 3 Zaskrutkujte skrutky, ktoré držia systémovú dosku na strednom kryte.
- 4 Pripojte kábel podsvietenia displeja ku konektoru na systémovej doske.
- 5 Zasuňte káble dosky s ovládacími tlačidlami a displeja do konektorov na systémovej doske a zatvorením poistiek zaistíte káble.
- 6 Pripojte káble reproduktorov, dosky dotykovej obrazovky, dát pevného disku, dát optického disku, napájania pevného disku a napájania optického disku, ventilátora a mikrofónu a kamery k systémovej doske.

## Finálne úkony

- 1 Namontujte späť [pamäťové moduly](#).

- 2 Namontujte späť [kartu bezdrôtovej komunikácie](#).
- 3 Namontujte späť [chladič](#).
- 4 Namontujte späť [procesor](#).
- 5 Nainštalujte [upevňovaciu konzolu VESA](#).
- 6 Namontujte späť [zadný kryt](#).
- 7 Namontujte späť [stojan](#).

# Demontáž upevňovacej konzoly VESA

---

 **VÝSTRAHA:** Pred prácou vnútri počítača si prečítajte bezpečnostné pokyny, ktoré ste dostali s vaším počítačom, a postupujte podľa pokynov v časti [Pred servisným úkonom v počítači](#). Po dokončení práce v počítači postupujte podľa pokynov v časti [Po dokončení práce v počítači](#). Ďalšie overené postupy týkajúce sa bezpečnosti nájdete na stránke so zákonnými požiadavkami na adrese [www.dell.com/regulatory\\_compliance](http://www.dell.com/regulatory_compliance).

## Prípravné úkony

- 1 Demontujte [stojan](#).
- 2 Demontujte [zadný kryt](#).

## Postup

- 1 Poznačte si trasu kábla reproduktora na upevňovacej konzole VESA a vytiahnite ho z vodiacich úchytiok.
- 2 Odskrutkujte skrutky, ktoré držia upevňovaciu konzolu VESA na strednom kryte.

**3** Vyberte upevňovaciu konzolu VESA zo stredného krytu.

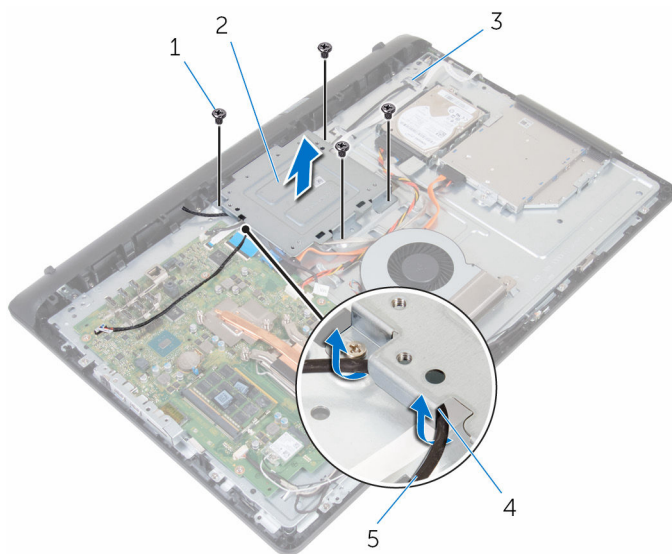

1 skrutky (4)

3 stredný kryt

5 kábel reproduktora

2 upevňovacia konzola VESA

4 vodiace úchytky

# Spätná montáž upevňovacej konzoly VESA

---

 **VÝSTRAHA:** Pred prácou vnútri počítača si prečítajte bezpečnostné pokyny, ktoré ste dostali s vaším počítačom, a postupujte podľa pokynov v časti [Pred servisným úkonom v počítači](#). Po dokončení práce v počítači postupujte podľa pokynov v časti [Po dokončení práce v počítači](#). Ďalšie overené postupy týkajúce sa bezpečnosti nájdete na stránke so zákonnými požiadavkami na adrese [www.dell.com/regulatory\\_compliance](http://www.dell.com/regulatory_compliance).

## Postup

- 1 Zarovnajte otvory na skrutky na upevňovacej konzole VESA s otvormi na skrutky na strednom kryte.
- 2 Zaskrutkujte späť skrutky, ktoré držia upevňovaciu konzolu VESA k strednému krytu.
- 3 Vedzte kábel reproduktora cez vodiace úchytky na upevňovacej konzole VESA.

## Finálne úkony

- 1 Namontujte späť [zadný kryt](#).
- 2 Namontujte späť [stojan](#).



# Demontáž krytu reproduktorov

---



**VÝSTRAHA:** Pred prácou vnútri počítača si prečítajte bezpečnostné pokyny, ktoré ste dostali s vaším počítačom, a postupujte podľa pokynov v časti [Pred servisným úkonom v počítači](#). Po dokončení práce v počítači postupujte podľa pokynov v časti [Po dokončení práce v počítači](#). Ďalšie overené postupy týkajúce sa bezpečnosti nájdete na stránke so zákonnými požiadavkami na adrese [www.dell.com/regulatory\\_compliance](http://www.dell.com/regulatory_compliance).

## Prípravné úkony

- 1 Demontujte [stojan](#).
- 2 Demontujte [zadný kryt](#).

## Postup

- 1 Odskrutkujte skrutky, ktoré držia kryt reproduktorov na strednom kryte.
- 2 Končekmi prstov vypáčte kryt reproduktorov zo stredného krytu.

3 Vyberte kryt reproduktorov zo zostavy displeja.

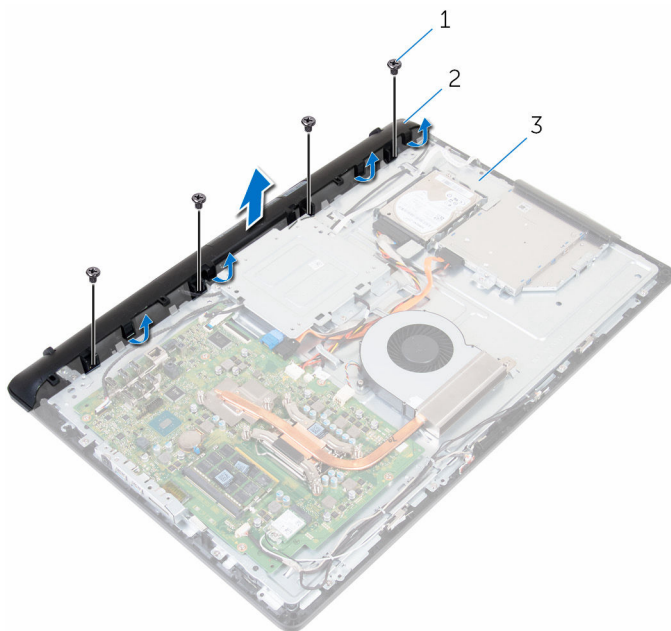

1 skrutky (4)

2 kryt reproduktorov

3 stredný kryt

# Spätná montáž krytu reproduktorov

---

 **VÝSTRAHA:** Pred prácou vnútri počítača si prečítajte bezpečnostné pokyny, ktoré ste dostali s vaším počítačom, a postupujte podľa pokynov v časti [Pred servisným úkonom v počítači](#). Po dokončení práce v počítači postupujte podľa pokynov v časti [Po dokončení práce v počítači](#). Ďalšie overené postupy týkajúce sa bezpečnosti nájdete na stránke so zákonnými požiadavkami na adrese [www.dell.com/regulatory\\_compliance](http://www.dell.com/regulatory_compliance).

## Postup

- 1 Zarovnajte skrutkové otvory na kryte reproduktorov so skrutkovými otvormi na strednom kryte a zacvaknite kryt reproduktorov na miesto.
- 2 Zaskrutkujte späť skrutky, ktoré držia kryt reproduktora na strednom kryte.

## Finálne úkony

- 1 Namontujte späť [zadný kryt](#).
- 2 Namontujte späť [stojan](#).

# Demontáž reproduktorov

---



**VÝSTRAHA:** Pred prácou vnútri počítača si prečítajte bezpečnostné pokyny, ktoré ste dostali s vaším počítačom, a postupujte podľa pokynov v časti [Pred servisným úkonom v počítači](#). Po dokončení práce v počítači postupujte podľa pokynov v časti [Po dokončení práce v počítači](#). Ďalšie overené postupy týkajúce sa bezpečnosti nájdete na stránke so zákonnými požiadavkami na adrese [www.dell.com/regulatory\\_compliance](http://www.dell.com/regulatory_compliance).

## Prípravné úkony

- 1 Demontujte [stojan](#).
- 2 Demontujte [zadný kryt](#).
- 3 Demontujte [kryt reproduktorov](#).

## Postup

- 1 Odpojte kábel reproduktora od systémovej dosky.
- 2 Vyberte kábel reproduktora z úchytky na upevňovacej konzole VESA.
- 3 Poznačte si trasu kábla reproduktora na ráme displeja a vyberte kábel z vodiacich úchytiak.

4 Vyberte reproduktory spolu s káblom reproduktora zo zostavy displeja.

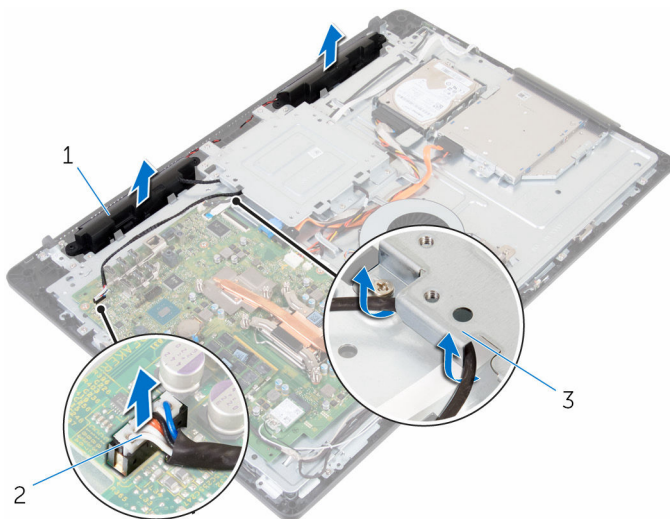

1 reproduktory (2)

2 kábel reproduktora

3 upevňovacia konzola VESA

# Spätná montáž reproduktorov

---



**VÝSTRAHA:** Pred prácou vnútri počítača si prečítajte bezpečnostné pokyny, ktoré ste dostali s vaším počítačom, a postupujte podľa pokynov v časti [Pred servisným úkonom v počítači](#). Po dokončení práce v počítači postupujte podľa pokynov v časti [Po dokončení práce v počítači](#). Ďalšie overené postupy týkajúce sa bezpečnosti nájdete na stránke so zákonnými požiadavkami na adrese [www.dell.com/regulatory\\_compliance](http://www.dell.com/regulatory_compliance).

## Postup

- 1 Pomocou zarovnávacích kolíkov umiestnite reproduktory na zostavu displeja.
- 2 Ved'te kábel reproduktora cez vodiacu úchytку na ráme displeja.
- 3 Presuňte kábel reproduktora cez upevňovaciu konzolu VESA.
- 4 Pripojte kábel reproduktora k systémovej doske.

## Finálne úkony

- 1 Namontujte späť [kryt reproduktora](#).
- 2 Namontujte späť [zadný kryt](#).
- 3 Namontujte späť [stojan](#).

# Demontáž dosky s ovládacími tlačídkami

---

 **VÝSTRAHA:** Před pracou vnútri počítača si prečítajte bezpečnostné pokyny, ktoré ste dostali s vaším počítačom, a postupujte podľa pokynov v časti [Pred servisným úkonom v počítači](#). Po dokončení práce v počítači postupujte podľa pokynov v časti [Po dokončení práce v počítači](#). Ďalšie overené postupy týkajúce sa bezpečnosti nájdete na stránke so zákonnými požiadavkami na adrese [www.dell.com/regulatory\\_compliance](http://www.dell.com/regulatory_compliance).

## Prípravné úkony

- 1 Demontujte [stojan](#).
- 2 Demontujte [zadný kryt](#).

## Postup

- 1 Odtiahnite istiacu sponu od dosky s ovládacími tlačídkami a vyberte dosku zo zásuvky na ráme displeja.

- 2 Uvoľnite západku a odpojte kábel dosky s ovládacími tlačidlami od dosky s ovládacími tlačidlami.

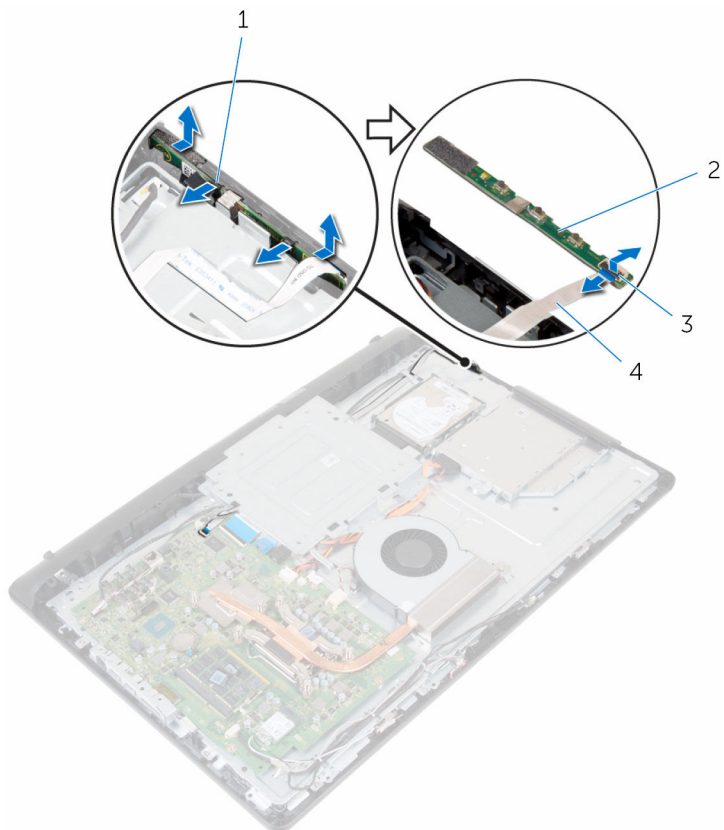

1 zaistovacie svorky (2)

2 doska s ovládacími tlačidlami

3 poistka

4 kábel dosky s ovládacími tlačidlami



# Spätná montáž dosky s ovládacími tlačidlami

---

 **VÝSTRAHA:** Pred prácou vnútri počítača si prečítajte bezpečnostné pokyny, ktoré ste dostali s vaším počítačom, a postupujte podľa pokynov v časti [Pred servisným úkonom v počítači](#). Po dokončení práce v počítači postupujte podľa pokynov v časti [Po dokončení práce v počítači](#). Ďalšie overené postupy týkajúce sa bezpečnosti nájdete na stránke so zákonnými požiadavkami na adrese [www.dell.com/regulatory\\_compliance](http://www.dell.com/regulatory_compliance).

## Postup

- 1 Zarovnajte tlačidlá na doske s ovládacími tlačidlami s tlačidlami na ráme displeja.
- 2 Zasuňte kábel dosky s ovládacími tlačidlami do konektora na doske s ovládacími tlačidlami a zaistite západku, aby ste upevnili kábel.
- 3 Zasúvajte dosku s ovládacími tlačidlami do otvoru na ráme displeja, až kým zaistovacie svorky neklíknú a doska sa nedostane na svoje pôvodné miesto.
- 4 Nasmerujte kábel dosky s ovládacími tlačidlami cez vodiace úchytky a prilepte kábel dosky s ovládacími tlačidlami na stredný kryt.

## Finálne úkony

- 1 Namontujte späť [zadný kryt](#).
- 2 Namontujte späť [stojan](#).

# Demontáž stredného krytu

---



**VÝSTRAHA:** Pred prácou vnútri počítača si prečítajte bezpečnostné pokyny, ktoré ste dostali s vaším počítačom, a postupujte podľa pokynov v časti [Pred servisným úkonom v počítači](#). Po dokončení práce v počítači postupujte podľa pokynov v časti [Po dokončení práce v počítači](#). Ďalšie overené postupy týkajúce sa bezpečnosti nájdete na stránke so zákonnými požiadavkami na adrese [www.dell.com/regulatory\\_compliance](http://www.dell.com/regulatory_compliance).

## Prípravné úkony

- 1 Demontujte [stojan](#).
- 2 Demontujte [zadný kryt](#).
- 3 Demontujte [optickú jednotku](#).
- 4 Demontujte [pevný disk](#).
- 5 Demontujte kartu [bezdrôtovej komunikácie](#).
- 6 Demontujte [chladič](#).
- 7 Demontujte [ventilátor](#).
- 8 Demontujte [systémovú dosku](#).
- 9 Demontujte [upevňovaciu konzolu VESA](#).
- 10 Demontujte [kryt reproduktorov](#).

## Postup

- 1 Poznačte si smer vedenia káblov antény, kamery a mikrofónu, dosky dotykovej obrazovky, optickej jednotky a pevného disku a vyťahnite káble z vodiacich úchytiak na strednom kryte.
- 2 Odpojte káble dosky dotykovej obrazovky a podsvietenia displeja z panelu displeja.

**3** Oddel'te kábel dosky s ovládacími tlačídlami od středného krytu.

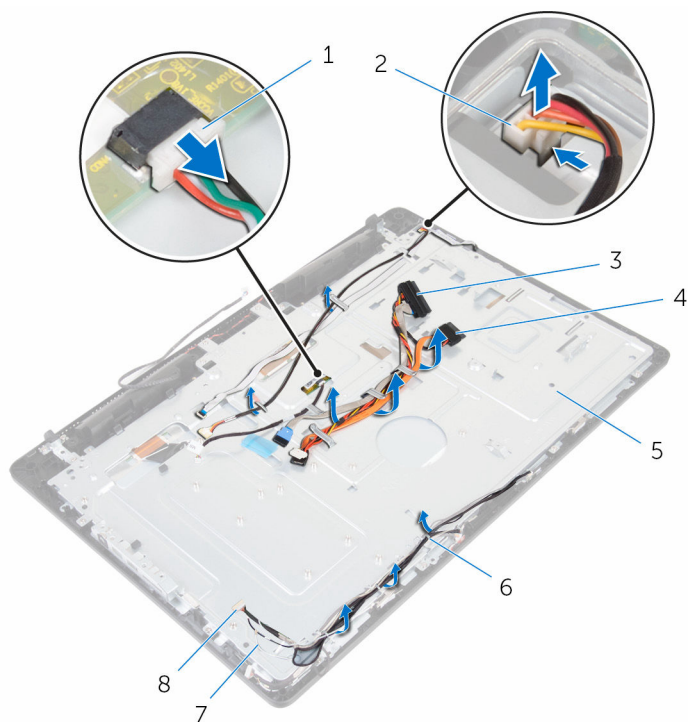

1 kábel dosky dotykovej obrazovky

2 kábel podsvietenia displeja

3 kábel pevného disku

4 kábel optickej jednotky

5 stredný kryt

6 vodiace úchytky

7 anténne káble (2)

8 káble kamery a mikrofónu

4 Odskrutkujte skrutky, ktoré držia stredný kryt na zostave displeja.

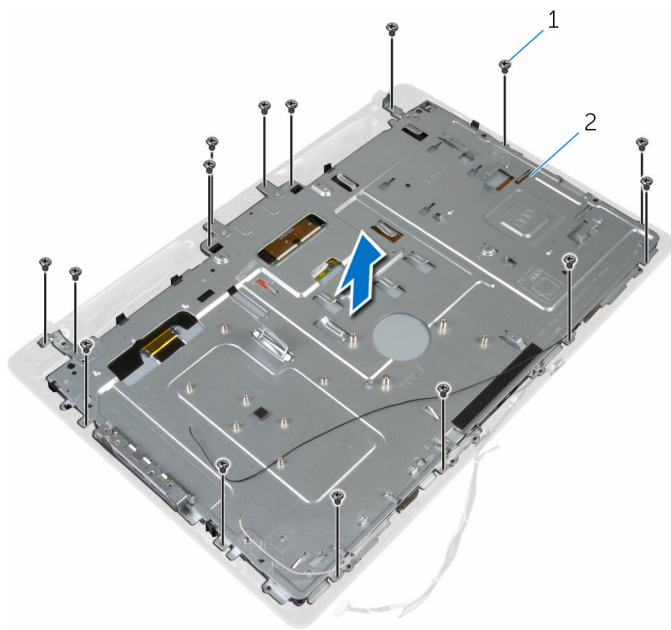

1 skrutky (16)

2 zostava displeja

- 5** Odskrutkujte skrutky, ktoré držia stredný kryt na paneli displeja.

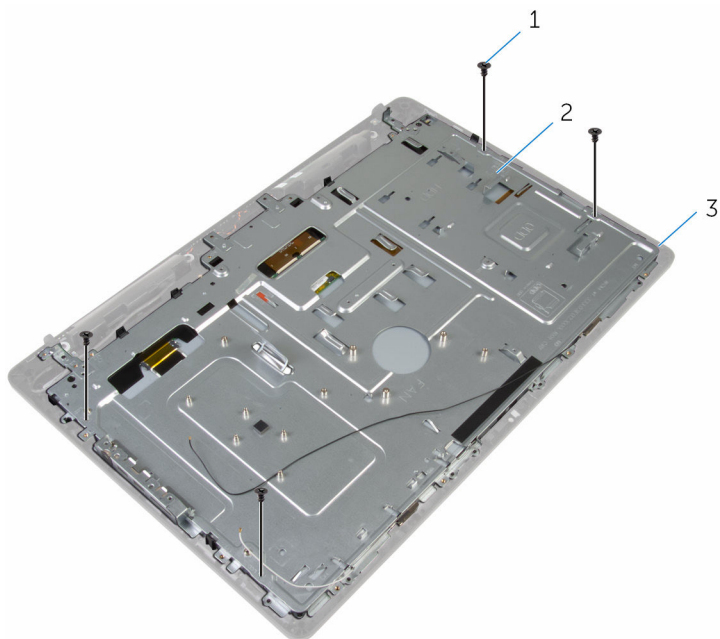

1 skrutky (4)

2 zostava displeja

- 6** Uvoľnite stredný kryt zo západiek na zostave displeja.

- 7** Zasuňte kábel displeja cez otvor na zostave displeja.

**8** Vyberte stredný kryt zo zostavy displeja.

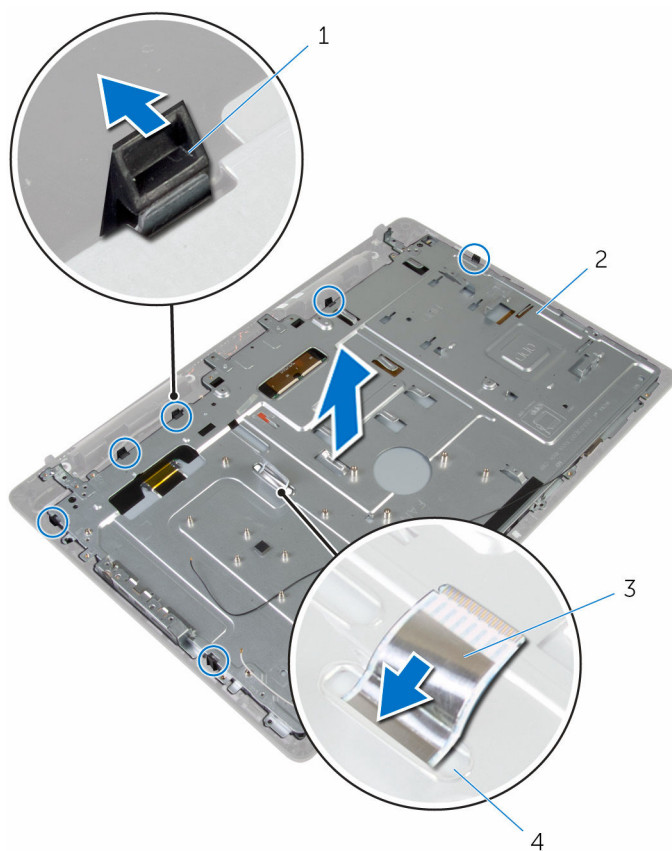

1 západky (6)

3 kábel displeja

2 stredný kryt

4 slot

# Spätná montáž stredného krytu

---

 **VÝSTRAHA:** Pred prácou vnútri počítača si prečítajte bezpečnostné pokyny, ktoré ste dostali s vaším počítačom, a postupujte podľa pokynov v časti [Pred servisným úkonom v počítači](#). Po dokončení práce v počítači postupujte podľa pokynov v časti [Po dokončení práce v počítači](#). Ďalšie overené postupy týkajúce sa bezpečnosti nájdete na stránke so zákonnými požiadavkami na adrese [www.dell.com/regulatory\\_compliance](http://www.dell.com/regulatory_compliance).

## Postup

 **VAROVANIE:** Uistite sa, že pod stredným krytom nie sú žiadne káble.

- 1 Zarovnajzte otvory na strednom kryte so západkami na zostave displeja.
- 2 Zasuňte kábel displeja cez otvor v strednom kryte.
- 3 Umiestnite stredný kryt na zostavu displeja a zatlačte na kryt, kým západky nezacvaknú na mieste.
- 4 Zaskrutkujte späť skrutky, ktoré držia stredný kryt na zostave displeja.
- 5 Poznačte si smer vedenia káblov antény, kamery a mikrofónu, dosky dotykovej obrazovky, optickej jednotky a pevného disku vo vodiaciach úchytkách na strednom kryte.
- 6 Nalepte kábel dosky s ovládacími tlačidlami na stredný kryt.
- 7 Pripojte káble dosky dotykovej obrazovky a podsvietenia displeja k panelu displeja.

## Finálne úkony

- 1 Namontujte späť [kryt reproduktora](#).
- 2 Nainštalujte [upevňovaciu konzolu VESA](#).
- 3 Namontujte späť [systémovú dosku](#).
- 4 Namontujte späť [ventilátor](#).
- 5 Namontujte späť [chladič](#).
- 6 Namontujte späť [kartu bezdrôtovej komunikácie](#).
- 7 Namontujte späť [pevný disk](#).

- 8** Namontujte späť [optickú jednotku](#).
- 9** Namontujte späť [zadný kryt](#).
- 10** Namontujte späť [stojan](#).



# Demontáž gumených pätiiek

---



**VÝSTRAHA:** Pred prácou vnútri počítača si prečítajte bezpečnostné pokyny, ktoré ste dostali s vaším počítačom, a postupujte podľa pokynov v časti [Pred servisným úkonom v počítači](#). Po dokončení práce v počítači postupujte podľa pokynov v časti [Po dokončení práce v počítači](#). Ďalšie overené postupy týkajúce sa bezpečnosti nájdete na stránke so zákonnými požiadavkami na adrese [www.dell.com/regulatory\\_compliance](http://www.dell.com/regulatory_compliance).

## Prípravné úkony

- 1 Demontujte [stojan](#).
- 2 Demontujte [zadný kryt](#).
- 3 Demontujte [optickú jednotku](#).
- 4 Demontujte [pevný disk](#).
- 5 Demontujte kartu [bezdrôtovej komunikácie](#).
- 6 Demontujte [chladič](#).
- 7 Demontujte [ventilátor](#).
- 8 Demontujte [systémovú dosku](#).
- 9 Demontujte [upevňovaciu konzolu VESA](#).
- 10 Demontujte [kryt reproduktorov](#).
- 11 Odstráňte [stredný kryt](#).

## Postup

- 1 Odskrutkujte skrutku, ktorá drží gumenú pätku na zostave displeja.

2 Odnímté gumenú pätku z rámu displeja.

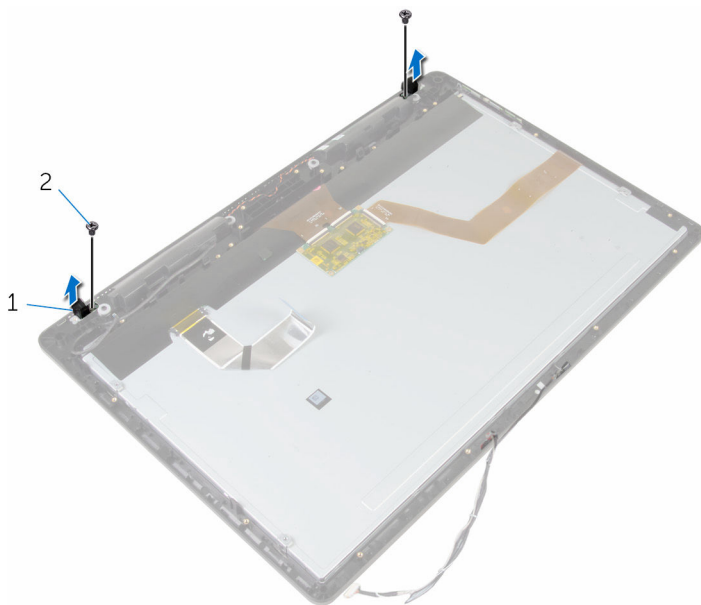

1 gumové nožičky (2)

2 skrutky (2)

3 zostava displeja

# Spätná montáž gumených pätiiek

---

 **VÝSTRAHA:** Pred prácou vnútri počítača si prečítajte bezpečnostné pokyny, ktoré ste dostali s vaším počítačom, a postupujte podľa pokynov v časti [Pred servisným úkonom v počítači](#). Po dokončení práce v počítači postupujte podľa pokynov v časti [Po dokončení práce v počítači](#). Ďalšie overené postupy týkajúce sa bezpečnosti nájdete na stránke so zákonnými požiadavkami na adrese [www.dell.com/regulatory\\_compliance](http://www.dell.com/regulatory_compliance).

## Postup

- 1 Zarovnajte otvory pre skrutky na gumenej pätku s otvormi pre skrutky na ráme displeja.
- 2 Zaskrutkujte skrutku, ktorá drží gumenú pätku na zostave displeja.

## Finálne úkony

- 1 Namontujte späť [stredný kryt](#).
- 2 Namontujte späť [kryt reproduktora](#).
- 3 Nainštalujte [upevňovaciu konzolu VESA](#).
- 4 Namontujte späť [systémovú dosku](#).
- 5 Namontujte späť [ventilátor](#).
- 6 Namontujte späť [chladič](#).
- 7 Namontujte späť [kartu bezdrôtovej komunikácie](#).
- 8 Namontujte späť [pevný disk](#).
- 9 Namontujte späť [optickú jednotku](#).
- 10 Namontujte späť [zadný kryt](#).
- 11 Namontujte späť [stojan](#).

# Demontáž zostavy displeja

---



**VÝSTRAHA:** Pred prácou vnútri počítača si prečítajte bezpečnostné pokyny, ktoré ste dostali s vaším počítačom, a postupujte podľa pokynov v časti [Pred servisným úkonom v počítači](#). Po dokončení práce v počítači postupujte podľa pokynov v časti [Po dokončení práce v počítači](#). Ďalšie overené postupy týkajúce sa bezpečnosti nájdete na stránke so zákonnými požiadavkami na adrese [www.dell.com/regulatory\\_compliance](http://www.dell.com/regulatory_compliance).

## Prípravné úkony

- 1 Demontujte [stojan](#).
- 2 Demontujte [zadný kryt](#).
- 3 Demontujte [optickú jednotku](#).
- 4 Demontujte [pevný disk](#).
- 5 Demontujte kartu [bezdrôtovej komunikácie](#).
- 6 Demontujte [chladič](#).
- 7 Demontujte [ventilátor](#).
- 8 Demontujte [mikrofón](#).
- 9 Postupujte podľa krokov 1 až 4 návodu „[Demontáž kamery](#)“.
- 10 Demontujte [systémovú dosku](#).
- 11 Demontujte [upevňovaciu konzolu VESA](#).
- 12 Demontujte [kryt reproduktorov](#).
- 13 Demontujte [reproduktory](#).
- 14 Demontujte [dosku ovládacieho panelu](#).
- 15 Odstráňte [stredný kryt](#).
- 16 Odmontujte [gumené nožičky](#).

## Postup

Po vykonaní krokov popísaných v prípravných úkonoch sa dostaneme k zostave displeja.

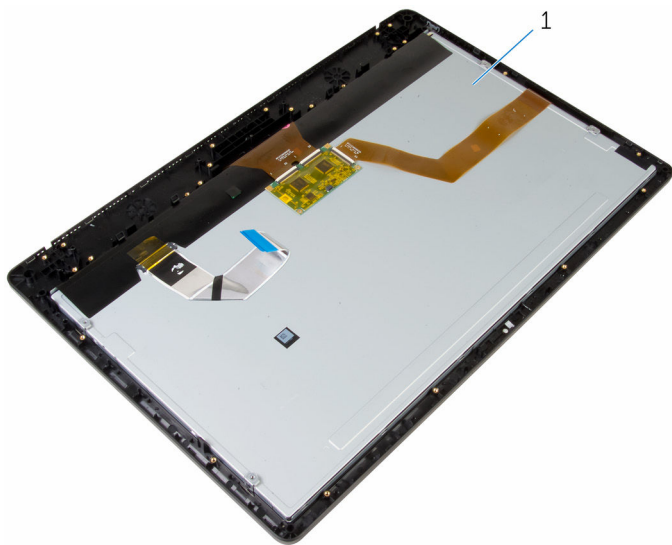

1    zostava displeja

# Spätná montáž zostavy displeja

---

 **VÝSTRAHA:** Pred prácou vnútri počítača si prečítajte bezpečnostné pokyny, ktoré ste dostali s vaším počítačom, a postupujte podľa pokynov v časti [Pred servisným úkonom v počítači](#). Po dokončení práce v počítači postupujte podľa pokynov v časti [Po dokončení práce v počítači](#). Ďalšie overené postupy týkajúce sa bezpečnosti nájdete na stránke so zákonnými požiadavkami na adrese [www.dell.com/regulatory\\_compliance](http://www.dell.com/regulatory_compliance).

## Postup

Zostavu displeja položte na rovný povrch.

## Finálne úkony

- 1 Namontujte späť [gumené nožičky](#).
- 2 Namontujte späť [stredný kryt](#).
- 3 Namontujte späť [dosku s ovládacími tlačidlami](#).
- 4 Namontujte späť [reproduktory](#).
- 5 Namontujte späť [kryt reproduktora](#).
- 6 Nainštalujte [upevňovaciu konzolu VESA](#).
- 7 Namontujte späť [systémovú dosku](#).
- 8 Postupujte podľa krokov 2 až 5 návodu „[Spätná montáž kamery](#)“.
- 9 Namontujte späť [mikrofón](#).
- 10 Namontujte späť [ventilátor](#).
- 11 Namontujte späť [chladič](#).
- 12 Namontujte späť [kartu bezdrôtovej komunikácie](#).
- 13 Namontujte späť [pevný disk](#).
- 14 Namontujte späť [optickú jednotku](#).
- 15 Namontujte späť [zadný kryt](#).
- 16 Namontujte späť [stojan](#).

# Vymazanie zabudnutých hesiel



**VÝSTRAHA:** Pred prácou vnútri počítača si prečítajte bezpečnostné pokyny, ktoré ste dostali s vaším počítačom, a postupujte podľa pokynov v časti [Pred servisným úkonom v počítači](#). Po dokončení práce v počítači postupujte podľa pokynov v časti [Po dokončení práce v počítači](#). Ďalšie overené postupy týkajúce sa bezpečnosti nájdete na stránke so zákonnými požiadavkami na adrese [www.dell.com/regulatory\\_compliance](http://www.dell.com/regulatory_compliance).

## Postup

- 1 Demontujte [stojan](#).
- 2 Demontujte [zadný kryt](#).
- 3 Nájdite prepojku hesla na systémovej doske.



**POZNÁMKA:** Ďalšie informácie o umiestnení prepojok nájdete v časti „[Komponenty systémovej dosky](#)“.

- 4 Vytiahnite konektor prepojky z kolíkov hesla.

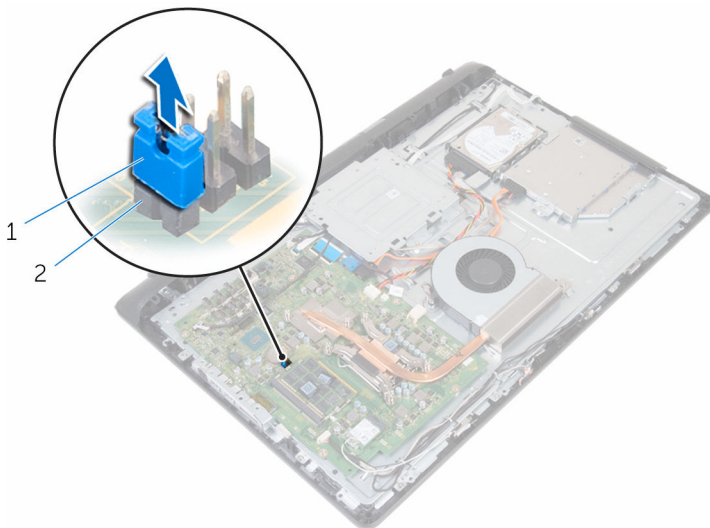

1 konektor prepojky

2 prepojka hesla

- 5 Namontujte späť [zadný kryt](#).

- 6 Namontujte späť [stojan](#).
- 7 Zapnite počítač a počkajte, kým sa úplne načíta operačný systém.
- 8 Vypnite počítač.
- 9 Demontujte [stojan](#).
- 10 Demontujte [zadný kryt](#).
- 11 Vytiahnite konektor prepójky z prepójky hesla.

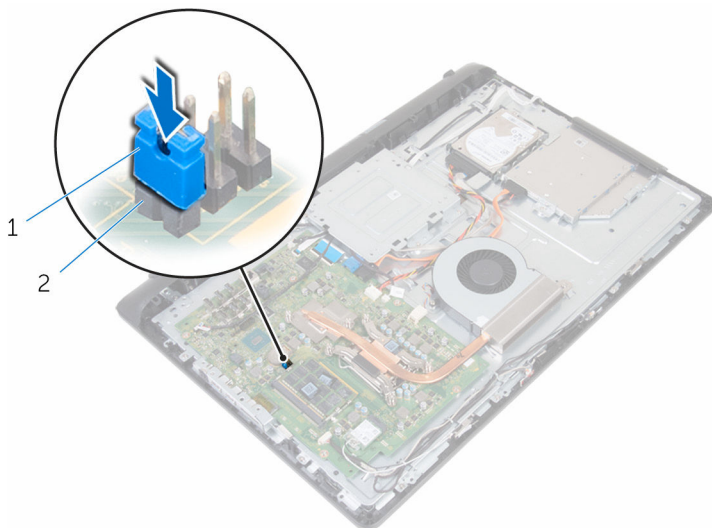

1 konektor prepójky

2 prepójka hesla

- 12 Namontujte späť [zadný kryt](#).
- 13 Namontujte späť [stojan](#).



# Vymazanie nastavení CMOS

---



**VÝSTRAHA:** Pred prácou vnútri počítača si prečítajte bezpečnostné pokyny, ktoré ste dostali s vaším počítačom, a postupujte podľa pokynov v časti [Pred servisným úkonom v počítači](#). Po dokončení práce v počítači postupujte podľa pokynov v časti [Po dokončení práce v počítači](#). Ďalšie overené postupy týkajúce sa bezpečnosti nájdete na stránke so zákonnými požiadavkami na adrese [www.dell.com/regulatory\\_compliance](http://www.dell.com/regulatory_compliance).

## Prípravné úkony

- 1 Demontujte [stojan](#).
- 2 Demontujte [zadný kryt](#).

## Postup

- 1 Nájdite prepojku CMOS na systémovej doske.
  -  **POZNÁMKA:** Ďalšie informácie o umiestnení prepojok nájdete v časti „[Komponenty systémovej dosky](#)“.
- 2 Odnímate konektor prepojky z prepojky hesla a umiestnite ju na prepojku CMOS.

- 3** Odnímte konektor prepojky z prepojky CMOS a umiestnite ju späť na prepojku hesla.

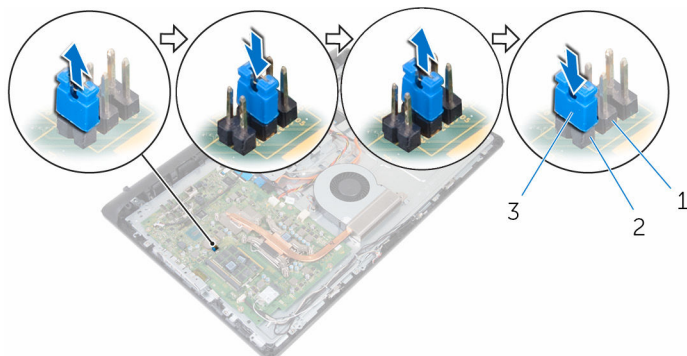

- 1 prepojka CMOS  
3 konektor prepojky

- 2 prepojka hesla

## Finálne úkony

- 1 Namontujte späť [zadný kryt](#).  
2 Namontujte späť [stojan](#).

# Aktualizácia systému BIOS

---

Je možné, že budete musieť aktualizovať systém BIOS, keď bude aktualizácia k dispozícii alebo pri výmene systémovej dosky. Ak chcete aktualizovať systém BIOS:

- 1 Zapnite počítač.
- 2 Navštívte stránku [www.dell.com/support](http://www.dell.com/support).
- 3 Kliknite na možnosť **Product Support** (Podpora produktu), zadajte servisný štítok svojho počítača a kliknite na možnosť **Submit** (Odoslať).  
 **POZNÁMKA:** Ak nemáte servisný štítok, použite funkciu autodetekcie alebo vyhľadajte model svojho počítača manuálne.
- 4 Kliknite na položku **Drivers & Downloads** (Ovládače a prevzatia).
- 5 Zvoľte operačný systém, ktorý máte nainštalovaný vo svojom počítači.
- 6 Posuňte stránku nadol a rozbaľte možnosť **BIOS**.
- 7 Kliknutím na prepojenie **Download File** (Prevziať súbor) preberiete najnovší súbor systému BIOS.
- 8 Uložte súbor a po dokončení sťahovania prejdite do priečinka, do ktorého ste prevzali aktualizčný súbor systému BIOS.
- 9 Dvakrát kliknite na ikonu aktualizáčného súboru systému BIOS a postupujte podľa pokynov na obrazovke.

# Získavanie pomoci a kontaktovanie spoločnosti Dell

---

## Zdroje svojpomoci

Ďalšie informácie a pomoc k výrobkom a službám Dell môžete získať z týchto zdrojov svojpomoci:

Informácie o výrobkoch a službách Dell

[www.dell.com](http://www.dell.com)

Windows 8.1 a Windows 10

Aplikácia Pomoc a technická podpora Dell



Windows 10

Aplikácia Začíname



Windows 8.1

Aplikácia Pomocník + tipy



Prístup k pomocným materiálom v systémoch Windows 8, Windows 8.1 a Windows 10

Do funkcie vyhľadávania systému Windows zadajte **Pomoc a technická podpora** a stlačte kláves **Enter**.

Prístup k pomocným materiálom v systéme Windows 7

Kliknite na možnosť **Štart** → **Pomoc a technická podpora**.

Online pomocník pre operačný systém

[www.dell.com/support/windows](http://www.dell.com/support/windows)  
[www.dell.com/support/linux](http://www.dell.com/support/linux)

Informácie o odstraňovaní problémov, príručky používateľa, inštaláčn  pokyny, technické údaje

[www.dell.com/support](http://www.dell.com/support)



výrobkov, blogy pre technickú pomoc, ovládače, aktualizácie softvéru a podobné

Zistite viac o svojom operačnom systéme, nastavovaní a používaní svojho počítača, zálohovaní údajov, diagnostike a podobne.

Pozri *Ja a môj Dell* na stránke **[www.dell.com/support/manuals](http://www.dell.com/support/manuals)**.

## Kontaktovanie spoločnosti Dell

Kontakt na spoločnosť Dell v súvislosti s predajom, technickou podporou alebo službami zákazníkom nájdete na adrese **[www.dell.com/contactdell](http://www.dell.com/contactdell)**.

-  **POZNÁMKA:** Dostupnosť sa však odlišuje v závislosti od danej krajiny a produktu, a niektoré služby nemusia byť vo vašej krajine dostupné.
-  **POZNÁMKA:** Ak nemáte aktívne pripojenie na internet, kontaktné informácie nájdete vo faktúre, dodacom liste, účtenke alebo v produktovom katalógu spoločnosti Dell.